

KUPPERSBERG

РУКОВОДСТВО ПОЛЬЗОВАТЕЛЯ

GG5 4535

ПОСУДОМОЕЧНАЯ МАШИНА

KUPPERSBERG



СОДЕРЖАНИЕ

УКАЗАНИЯ ПО ТЕХНИКЕ БЕЗОПАСНОСТИ	4
УТИЛИЗАЦИЯ	6
ИНСТРУКЦИЯ ПО ЭКСПЛУАТАЦИИ	7
ПЕРЕД ПЕРВЫМ ИСПОЛЬЗОВАНИЕМ.....	8
ЗАГРУЗКА КОРЗИН ПОСУДОМОЕЧНОЙ МАШИНЫ	16
ЗАПУСК ПРОГРАММ МОЙКИ.....	21
ОБСЛУЖИВАНИЕ И ЧИСТКА	24
СОВЕТЫ ПО УСТРАНЕНИЮ НЕПОЛАДОК	28



Ознакомьтесь с руководством!

Уважаемый клиент,

Внимательно прочтите это руководство пользователя и сохраните его, чтобы по необходимости обращаться к нему позже.

Передайте его последующему владельцу устройства.

Данное руководство содержит разделы «Инструкции по безопасности», «Инструкции по эксплуатации», «Инструкции по установке», «Советы по устранению неполадок» и т. д.

Внимательно прочтите руководство перед использованием посудомоечной машины, это поможет Вам правильно использовать и обслуживать посудомоечную машину.

Просмотр раздела «Советы по устранению неполадок» поможет Вам решить некоторые распространенные проблемы самостоятельно, без необходимости обращаться за помощью к профессиональным техническим специалистам.

📌 ПРИМЕЧАНИЕ:

Производитель, следуя политике постоянного развития и обновления продукта, может вносить изменения без предварительного уведомления.

УКАЗАНИЯ ПО ТЕХНИКЕ БЕЗОПАСНОСТИ

ВНИМАНИЕ

При использовании посудомоечной машины соблюдайте основные меры предосторожности:

ВНИМАНИЕ! ВОДОРОД ВЗРЫВООПАСЕН!

При определенных условиях водород может образовываться в системе горячего водоснабжения, если посудомоечная машинка не использовалась в течение двух или более недель. ВОДОРОД ВЗРЫВООПАСЕН. Если подача горячей воды в течение такого периода не использовалась, перед использованием посудомоечной машины откройте кран горячей воды и дайте воде стечь в течение нескольких минут. Это высвободит некоторое количество накопленного водорода. Поскольку газ легко воспламеняющийся – не курите и не используйте огонь (спички, зажигалки и т.д.)!

ВНИМАНИЕ! ПРАВИЛЬНОЕ ИСПОЛЬЗОВАНИЕ

➔ Не облокачивайтесь, не садитесь и не стойте на дверце или корзине для посуды посудомоечной машины.

➔ Не прикасайтесь к нагревательному элементу во время или сразу после использования машины.

➔ Не используйте посудомоечную машину, если все части прибора не установлены. Если посудомоечная машина работает – открывайте дверцу очень осторожно. Существует риск выплескивания воды.

➔ Не ставьте тяжелые предметы и не стойте на открытой двери. Прибор может опрокинуться вперед и поломаться.

➔ При загрузке посуды для мытья:
– Располагайте острые предметы так, чтобы они не могли повредить уплотнитель двери;

– Острые ножи загружайте ручками вверх, чтобы снизить риск порезов;

–  **ВНИМАНИЕ:** ножи и другие предметы с острыми концами следует загружать в корзину остриями вниз или располагать в горизонтальном положении.

➔ При использовании посудомоечной машины следует избегать контакта пластиковых предметов с нагревательным элементом.

➔ Убедитесь, что емкость для моющего средства пустая после завершения цикла мытья.

➔ Не мойте пластиковые предметы, если на них не указано, что их можно мыть в посудомоечной машине. Для пластиковых изделий, не имеющих такой маркировки, ознакомьтесь с рекомендациями производителя.

➔ Используйте только те моющие средства и ополаскиватели, которые предназначены для посудомоечных машин. Никогда не используйте мыло, стиральный порошок или средство для мытья рук в посудомоечной машине.

➔ Средства отключения от источника питания должны быть встроены в стационарную проводку с расстояни-

ем между контактами не менее 3 мм на всех полюсах.

⇒ Не допускайте детей к моеющему средству и ополаскивателю, не подпускайте детей к открытой дверце посудомоечной машины, внутри может оставаться немного моеющего средства.

⇒ Во избежание риска поражения электрическим током не погружайте устройство, шнур или вилку в воду или другую жидкость.

⇒ Дети до 8 лет, лица с ограниченными физическими, умственными и психическими возможностями, а также лица, не обладающие достаточными знаниями о приборе, могут использовать прибор только под присмотром лиц, ответственных за их безопасность, или после подробного инструктажа и осознания всех опасностей, связанных с эксплуатацией прибора. Детям не разрешается играть с прибором. Очистка и обслуживание прибора могут производиться детьми только при условии, если их контролируют взрослые.

⇒ Моющие средства для посудомоечных машин – сильнощелочные. Они могут быть чрезвычайно опасны. Избегайте контакта с кожей и глазами и не допускайте детей к посудомоечной машине, когда дверца открыта.

⇒ Дверь не следует оставлять в открытом положении, так как есть вероятность спотыкания.

⇒ Если шнур питания поврежден, во избежание опасности поражения электрическим током он должен быть заменен производителем, его сервис-

ным агентом или лицом аналогичной квалификации.

⇒ Пожалуйста, утилизируйте упаковочные материалы надлежащим образом.

⇒ Во время установки не допускайте чрезмерного или опасного изгибания, сплющивания блока питания.

⇒ Не модифицируйте прибор.

⇒ Прибор следует подключать к водопроводу с помощью новых комплектов шлангов. Старые комплекты шлангов нельзя использовать повторно.

⇒ Убедитесь, что ковер (или другое покрытие) не загорает вентиляционные отверстия в нижней части.

⇒ Используйте посудомоечную машину только по ее прямому назначению.

⇒ Посудомоечная машина предназначена для использования только внутри помещений.

⇒ Посудомоечная машина не предназначена для коммерческого использования. Она предназначена для использования в домашних условиях и в аналогичных рабочих и жилых условиях.

⇒ Пожалуйста, не перегружайте посудомоечную машину. В ней предусмотрено место только для 11 стандартных блюд. Не используйте посуду, не предназначенную для мытья в посудомоечной машине. Это условие очень важно для получения хороших результатов и разумного энергопотребления.

СОХРАНИТЕ ДАННОЕ РУКОВОДСТВО ПО ЭКСПЛУАТАЦИИ.



УТИЛИЗАЦИЯ



Данный прибор соответствует Директиве ЕС об утилизации электрического и электронного оборудования (2002/96/ЕС). Данный прибор имеет маркировку, указывающую на утилизацию его как электрического и электронного оборудования (WEEE). Этот прибор произведен из высококачественных деталей и материалов, которые подлежат повторному использованию и переработке. Поэтому не выбрасывайте его с обычными бытовыми отходами после завершения его эксплуатации. Его следует сдать в соответствующий центр по утилизации электрического и электронного оборудования. О местонахождении таких центров Вы можете узнать у местных органов власти. Обеспечив

правильную утилизацию данного изделия, Вы можете предотвратить возможные негативные последствия для окружающей среды и здоровья людей, которые могут возникнуть в результате ненадлежащего обращения с отходами данного изделия.

Более подробную информацию об утилизации данного изделия можно получить в местной городской администрации и в службе утилизации бытовых отходов.

ВАЖНО!

Чтобы добиться максимальной производительности Вашей посудомоечной машины, прочитайте все инструкции и советы по эксплуатации перед первым использованием.

! ИНСТРУКЦИЯ ПО ЭКСПЛУАТАЦИИ

ПАНЕЛЬ УПРАВЛЕНИЯ

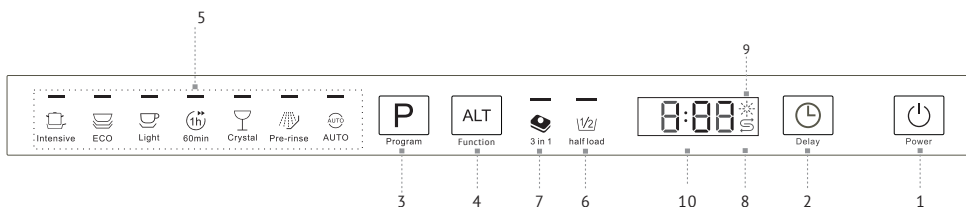

1. Кнопка включения прибора: для включения/выключения питания.

2. Отложенный старт: кнопка отложенного старта («Delay») позволит Вам отложить старт любой программы до 24 часов.

3. Кнопка выбора программ: нажмите кнопку для выбора программы.

4. ALT кнопка: нажмите эту кнопку, чтобы выбрать дополнительную функцию «3 в 1» или половинную загрузку, и соответствующий индикатор начнет мигать.

5. Индикатор программы: когда вы выбираете программу посудомоечной машины, загорается соответствующий индикатор.

6. Half load Индикатор: Half load загорается, когда выбран режим Half load (половинная загрузка).

7. Индикатор «3 в 1»: индикатор загорается, когда выбрана соответствующая функция.

8. Индикатор наполнения соли: индикатор загорается, когда необходимо добавить соль.

9. Индикатор наполнения ополаскивателя: индикатор загорается, когда дозатор необходимо наполнить.

10. Цифровой дисплей: для отображения оставшегося времени работы, кодов неисправностей и времени отложенного старта.

КОМПОНЕНТЫ ПОСУДОМОЕЧНОЙ МАШИНЫ

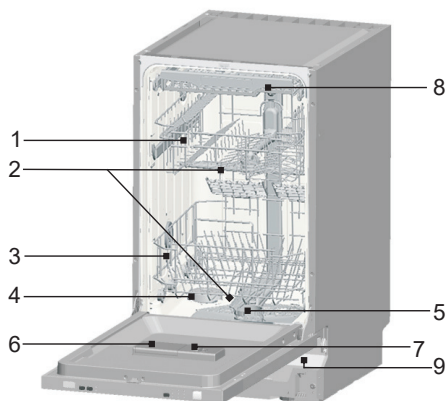

1. Верхняя корзина
2. Распылители
3. Нижняя корзина
4. Устройство умягчения воды
5. Фильтры
6. Дозатор моющего средства
7. Дозатор ополаскивателя
8. Корзина для столовых приборов
9. Луч на полу



ПЕРЕД ПЕРВЫМ ИСПОЛЬЗОВАНИЕМ

Перед использованием посудомоечной машины в первый раз:

- A. Настройте устройство умягчения воды
- B. Наполните солью устройство умягчения воды
- C. Наполните дозатор ополаскивателя
- D. Залейте моющее средство

УСТРОЙСТВО УМЯГЧЕНИЯ ВОДЫ

Устройство умягчения воды предназначено для удаления минералов и солей из воды, которые могут оказывать неблагоприятное воздействие на работу прибора. Чем выше содержание этих минералов и солей, тем жестче будет вода. Смягчитель следует регулировать в соответствии с жесткостью воды в вашем регионе. Уровень жесткости воды можно узнать в местной водоснабжающей компании.

Настройка

Количество распределяемой соли можно установить от Н0 до Н7. При заданном значении Н0 соль не требуется.

1. Узнайте уровень жесткости своей водопроводной воды. Это можно сделать в своей водоснабжающей компании.
2. Заданное значение можно найти в таблице жесткости воды.
3. Закройте дверцу.
4. Включите посудомоечную машину.

5. Удерживайте кнопку «Delay» (Отсрочка), а затем нажмите и удерживайте кнопку «Program» (Программа) в течение 5 секунд. Однократно прозвучит звуковой сигнал и загорится индикатор Н. (Обратитесь к таблице, чтобы узнать статус индикатора в соответствии с жесткостью воды: заводская настройка – Н4).

Для изменения настроек:

1. Нажмите кнопку «Delay» (Отсрочка). Каждый раз, когда нажимаете кнопку, заданное значение поднимается на один уровень; когда достигнуто значение Н7, происходит переход к значению Н0 (выкл.).

2. Нажмите кнопку «Program» (Программа). Теперь выбранная настройка сохранена.

Свяжитесь с местной службой водоснабжения для получения информации о жесткости Вашей воды.

Таблица жесткости воды

Жесткость воды		Ммоль/л	Заданное значение
°Clark	Диапазон		
0-8	мягкая	0-1.1	Н0
9-10	мягкая	1.2-1.4	Н1
11-12	средняя	1.5-1.8	Н2
13-15	средняя	1.9-2.1	Н3
16-20	средняя	2.2-2.9	Н4
21-26	жесткая	3.0-3.7	Н5
27-38	жесткая	3.8-5.4	Н6
39-62	жесткая	5.5-8.9	Н7

ЗАГРУЗКА СОЛИ В УСТРОЙСТВО УМЯГЧЕНИЯ ВОДЫ

Всегда используйте ту соль, которая предназначена для посудомоечных машин.

ПРИМЕЧАНИЕ: если у Вашей модели посудомоечной машины устройство умягчения воды отсутствует, то можно пропустить данный раздел.

УСТРОЙСТВО УМЯГЧЕНИЯ ВОДЫ

Жесткость воды меняется в зависимости от места. Прибор оснащен специальным устройством умягчения воды, для которого необходимо использовать соль, специально предназначенную для того, чтобы уменьшить количество извести и минералов от воды.

Контейнер для соли располагается под нижней корзиной, и заполнять его следует следующим образом:

ВНИМАНИЕ!

Следует использовать только ту соль, которая специально предназначена для посудомоечных машин! Все прочие виды соли, не предназначенные для использования в посудомоечных машинах, особенно столовая соль, повредят устройство умягчения воды. В случае повреждений, вызванных использованием неподходящей соли, производитель не дает никакой гарантии, а также не несет ответственности за понесенные расходы.

Засыпайте соль непосредственно перед пуском одной из программ мойки. Это не позволит крупинкам

Посудомоечная машина

соли или соленой воде, которая могла разбрызгаться, остаться в нижней части машины на неопределенный срок, что может привести к появлению коррозии.

После первого цикла мойки лампочка на панели управления погаснет.

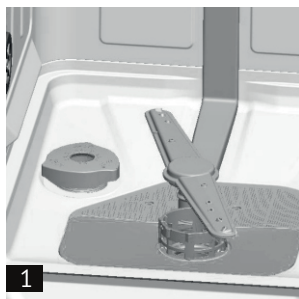

А. Уберите нижнюю корзину, а затем открутите и уберите колпачок с контейнера для соли (1).



В. Если Вы заполняете контейнер впервые, то следует его заполнить водой на 2/3 (около 500 мл) (2).

С. Поместите конец воронки (входит в комплект поставки) в отверстие и засыпьте приблизительно 1,2 кг соли. Небольшое количество воды может вытекать из контейнера.

Д. Осторожно прикрутите колпачок обратно.

Е. Обычно лампочка предупреждения об отсутствии соли не загорается в течение 2-6 дней после загрузки контейнера солью.

🔔 ПРИМЕЧАНИЕ:

1. Контейнер для соли необходимо заполнять, когда загорается лампочка предупреждения об отсутствии соли на панели управления. Хотя контейнер для соли наполнен, индикатор может загореться до того, как соль полностью израсходуется. Если на панели управления нет индикатора предупреждения об отсутствии соли (для некоторых моделей), то можно решить, когда загружать соль в устройство умягчения воды по циклам, которые проходит посудомоечная машина (см. схему, представленную далее).

2. Если появились частицы соли, то можно запустить программу замачивания, чтобы их смыть.

ЗАПОЛНЕНИЕ ДОЗАТОРА ОПОЛАСКИВАТЕЛЯ

Функция ополаскивателя

Ополаскиватель автоматически добавляется во время последнего этапа ополаскивания, обеспечивая тщательное ополаскивание и сушку без разводов и пятен.

💡 ВНИМАНИЕ!

Используйте ополаскиватель только известных марок. Никогда не заливайте ополаскиватель в дозатор с другими веществами (например, чи-

стящим средством посудомоечной машины, жидким мылом), т.к. это может привести к повреждению прибора.

Когда снова заполнять дозатор ополаскивателем

Если на панели управления загорается индикатор предупреждения об отсутствии ополаскивателя, то можно определить его количество по цвету оптического индикатора «D» уровня, расположенного около колпачка. Когда контейнер для ополаскивателя заполнен, то весь индикатор будет темным. По мере того, как расходуется ополаскиватель, размер темной точки уменьшается. Не допускайте, чтобы ополаскиватель был заполнен менее чем на 1/4.

По мере того, как расходуется ополаскиватель, размер темной точки на индикаторе уровня ополаскивателя уменьшается, как показано ниже.

- Полный
- Заполнен на 3/4
- Заполнен на 1/2
- Заполнен на 1/4 – следует до-
лить ополаскиватель, чтобы избежать
появления пятен
- Пустой



ДОЗАТОР ОПОЛАСКИВАТЕЛЯ

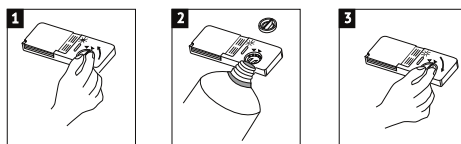

1. Открыть дозатор; повернуть колпачок в направлении стрелки (влево) «open» (открыто) и поднять его.

2. Залить ополаскиватель в дозатор, старайтесь не перелить.

3. Поместите колпачок на место, совместив его со стрелкой «open» (открыто), и поверните в направлении стрелки «closed» (закрыто).

Ополаскиватель добавляется при последнем полоскании, чтобы на посуде не оставалось капель воды, образующих пятна и полосы. Ополаскиватель также улучшает процесс сушки, позволяя воде стекать с посуды. В Вашей посудомоечной машине следует использовать жидкие ополаскиватели. Дозатор ополаскивателя расположен внутри дверцы рядом с дозатором моющего средства.

Чтобы наполнить дозатор, откройте крышку и вливайте ополаскиватель в дозатор до тех пор, пока индикатор уровня не станет полностью черным. Объем контейнера для ополаскивающего средства составляет приблизительно 140 мл. Следите за тем, чтобы не переполнить дозатор, поскольку это может привести к образованию пены. Вытрите пролитое средство влажной тряпкой. Не забудьте вернуть на место

Посудомоечная машина

колпачок перед тем, как закрыть дверцу посудомоечной машины.

⚠ ВНИМАНИЕ!

Вытирайте ополаскиватель, пролитый во время заполнения дозатора, впитывающей тканью, чтобы избежать чрезмерного пенообразования во время следующей мойки.

Установка дозатора ополаскивателя

Дозатор ополаскивателя имеет четыре или шесть положений настройки. Всегда начинайте с установки дозатора в положение «4». Если возникают проблемы в связи с появлением пятен или плохой сушкой, то увеличьте количество добавляемого ополаскивателя, убрав крышку дозатора и повернув указатель в положение «5».

📌 ПРИМЕЧАНИЕ:

Увеличьте дозировку ополаскивателя, если на посуде остаются капли воды или извесь после мытья. Уменьшите количество, если остаются липкие беловатые полосы на посуде или голубоватая пленка на стеклянной посуде или лезвиях ножей.

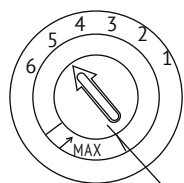

Ручка регулировки (ополаскиватель)

НАЗНАЧЕНИЕ МОЮЩЕГО СРЕДСТВА

Моющие средства с химическими компонентами необходимы для удаления грязи, ее расщепления и удаления из посудомоечной машины. Большинство моющих средств подходят для этой цели.

Концентрированное моющее средство

В зависимости от химического состава моющих средств, посудомоечные машины можно разделить на два основных вида:

➤ подходящие для использования обычных щелочных моющих средств с едкими компонентами

➤ подходящие для использования слабощелочных концентрированных моющих средств с натуральными энзимами.

Использование «Есо» программы мойки с применением концентрированных моющих средств уменьшает загрязнение окружающей среды и хорошо подходит для мытья посуды; такая программа мойки специально рассчитана на свойства энзимов, способные растворять загрязнения концентрированного моющего средства. По этой причине при использовании «Есо» программы мойки с применением концентрированных моющих средств можно добиться тех же результатов, что и при использовании программы «Интенсивная».

Моющие средства в таблетках

Моющие средства в таблетках различных марок растворяются с различной скоростью. По этой причине некоторые моющие средства могут растворяться не полностью и не проявлять свои моющие свойства во время коротких программ. В связи с этим при использовании моющего средства в таблетках следует выбирать длинные программы, чтобы обеспечить полное удаление остатков моющего средства.

Дозатор моющих средств

Дозатор необходимо наполнять перед началом каждого цикла, следуя инструкциям, приведенным в Таблице циклов. Ваша посудомоечная машина использует меньше моющего средства и ополаскивателя, чем обычные посудомоечные машины. Обычно для мытья требуется только одна столовая ложка моющего средства. Кроме того, для сильно загрязненных предметов требуется больше моющего средства. Всегда добавляйте моющее средство непосредственно перед запуском посудомоечной машины, иначе оно может намокнуть и не раствориться должным образом.

Количество используемого моющего средства

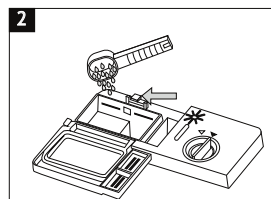
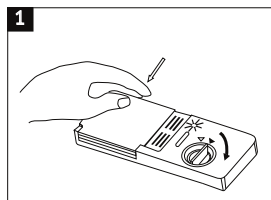

ПРИМЕЧАНИЕ:

1. Если крышка закрыта: нажмите кнопку разблокировки. Крышка откроется.

2. Всегда добавляйте моющее средство непосредственно перед началом каждого цикла мойки. Используйте моющее средство только известных марок, специально предназначенное для посудомоечной машины.

ВНИМАНИЕ!

Моющее средство может способствовать появлению коррозии! Храните моющее средство в недоступном для детей месте.

Используйте только то моющее средство, которое специально предназначено для использования в посудомоечной машине. Следите за тем, чтобы моющее средство было свежим и сухим. Загружайте порошковое моющее средство в дозатор непосредственно перед началом мытья.

Посудомоечная машина

Добавление моющего средства

Заполните дозатор моющим средством. Маркировка указывает уровень дозировки, как показано на рисунке ниже:

1. Отсек с моющим средством для основного цикла мойки, «MIN» означает приблизительно 20 г моющего средства

2. Отсек с моющим средством для предварительного цикла мойки, приблизительно 5 г моющего средства.

Необходимо соблюдать рекомендации производителя относительно дозировки и хранения, указанные на упаковке моющего средства.

Закройте крышку и нажмите на нее, чтобы она зафиксировалась. Если посуда сильно загрязнена, то добавьте моющее средство в отсек для моющего средства для предварительной мойки. Это моющее средство будет использоваться во время предварительной мойки.

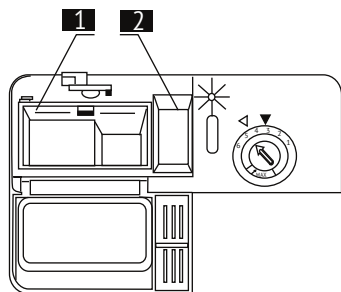
**ПРИМЕЧАНИЕ:**

Информацию о количестве моющего средства, которое следует использовать для отдельных программ, можно найти на последней странице. Обратите внимание, что, в зависимости от степени загрязнения и специфической жесткости воды, возможны различные рекомендации. Необходимо соблюдать рекомендации производителя, указанные на упаковке моющего средства.

Моющие средства

Существует 3 вида моющих средств:

1. с фосфатом и хлором
2. с фосфатом и без хлора
3. без фосфата и без хлора

Обычно новые порошковые моющие средства не содержат фосфат. Фосфат не смягчает воду. В таком случае мы рекомендуем загружать соль в контейнер для соли, даже если жесткость воды составляет только 6 dH. Если в случае с жесткой водой используется моющее средство без фосфата, то на тарелках и стаканах могут появляться белые пятна. В таком случае следует добавить большее количество моющего средства для достижения лучших результатов. Моющие средства без хлора обладают незначительными отбеливающими свойствами. Сильные и цветные пятна полностью не удаляются. В таких случаях следует выбирать программу с более высокой температурой.

Использование мощного средства в виде таблеток «3 в 1»

Общие рекомендации

1. Перед использованием этого средства сначала необходимо убедиться, что они подходят для использования с жесткостью воды из вашего водопровода, согласно инструкциям производителя (на упаковке средства).

2. Эти средства необходимо использовать в строгом соответствии с рекомендациями производителя мощного средства.

3. Если при первом использовании средства «3 в 1» Вы столкнулись с проблемами, то необходимо обратиться на линию поддержки производителя мощного средства (номер телефона указан на упаковке средства). Эти моющие средства содержат в составе и моющие средства/ополаскиватель и соль. Перед использованием этих средств сначала необходимо узнать, подходит ли жесткость воды из водопровода для их использования, согласно рекомендациям производителей моющих средств (на упаковке средства).

Особые рекомендации

При использовании комбинированных средств индикаторы отсутствия ополаскивателя и соли более не используются. Можно выбрать наименьшую возможную настройку для жесткости воды.

Для выбора функции «3 в 1»:

1. Нажмите переключатель и выберите цикл мойки «3 в 1», нажимая дополнительную кнопку «Alt» до тех пор, пока не замигает индикатор «3 в 1».

2. Закройте дверцу, цикл мойки «3 в 1» готов к использованию.

Для отмены выбора функции «3 в 1»:

Для отмены цикла мойки следует нажать дополнительную кнопку или следовать инструкциям «Изменение программы». Если вы решите переключиться на использование стандартного мощного средства, то мы рекомендуем:

1. Заполнить отсеки для соли и ополаскивателя.

2. Установить настройку жесткости воды в наивысшее положение и запустить три цикла, используя «ECO» режим, без загрузки посуды.

3. Снова установите настройку жесткости воды в соответствии с условиями в своем регионе (для получения дополнительной информации обратитесь к инструкциям по эксплуатации).

 **ПРИМЕЧАНИЕ:** цикл мойки «3 в 1» является дополнительной функцией, он используется вместе с другими программами (Интенсивная, Eco и Деликатная).

ЗАГРУЗКА КОРЗИН ПОСУДОМОЕЧНОЙ МАШИНЫ

Для более эффективной работы посудомоечной машины следуйте данным указаниям по загрузке. Особенности и внешний вид корзин могут отличаться, в зависимости от модели посудомоечной машины.

До и после загрузки посудомоечной машины

Удалите крупные остатки пищи. Посуду не обязательно промывать водой. Посуду следует помещать в посудомоечную машину следующим образом:

1. Такие предметы, как чашки, стаканы, кастрюли/сковороды и т.д., ставятся дном наверх.

2. Посуду с изгибами или углублениями необходимо поставить под наклоном, чтобы вода могла стекать.

3. Посуда должна быть надежно закреплена, чтобы не возникало риска опрокидывания.

4. Посуда не должна мешать разбрызгивателям вращаться во время мытья.

Очень маленькие предметы не следует мыть в посудомоечной машине, так как они могут легко выпасть из корзины.

Извлечение посуды

Чтобы предотвратить стекание воды из верхней корзины в нижнюю, мы рекомендуем сначала освободить нижнюю корзину, а затем – верхнюю.

Верхняя корзина

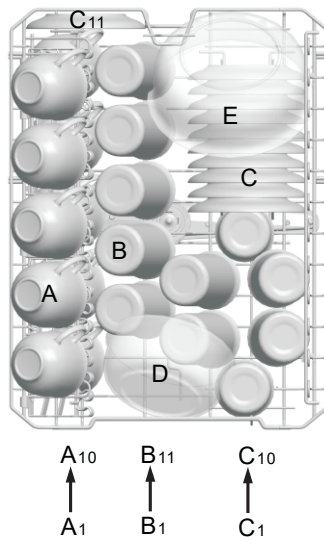

Верхняя корзина	
Обозначение	Посуда
A	Кружка
B	Стакан
C	Блюдец
D	Сервировочная чаша
E	Сервировочная чаша

Загрузка верхней корзины

Верхняя корзина предназначена для более хрупкой и легкой посуды, например, для стаканов, чайных и кофейных чашек и блюдец, а также тарелок, небольших мисок и неглубоких кастрюль (если они не сильно загряз-

нены). Разместите столовую и кухонную посуду так, чтобы ее не сдвинула струя воды.

Регулировка положения верхней корзины

При необходимости, высоту верхней корзины можно регулировать, чтобы создать больше места для крупной посуды как в верхней, так и в нижней корзине. Высоту верхней корзины можно изменить, установив колесики различной высоты в направляющие. Длинные предметы, столовые приборы, приборы для салатов или ножи следует размещать на полке так, чтобы они не мешали вращению разбрызгивателей. Полку можно сложить или убрать, когда она не требуется.

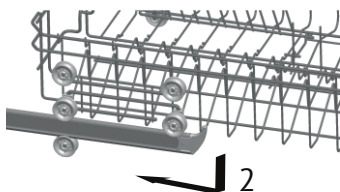
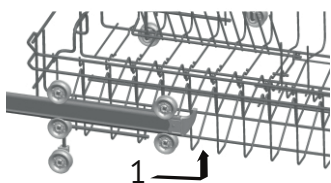

Нижняя корзина

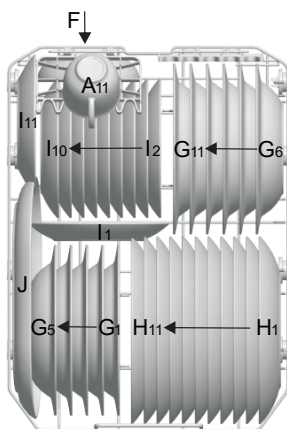

Нижняя корзина	
Обозначение	Посуда
A	Чашка
F	Сервировочная чаша
G	Супница
H	Обеденная тарелка
I	Десертная тарелка
J	Тарелка

Загрузка нижней корзины

Рекомендуется загружать крупные предметы, которые труднее всего отмыть, в нижнюю корзину: кастрюли, сковороды, крышки, столовые тарелки и миски, как показано на рисунке. Желательно ставить подносы и крышки по краям корзины, чтобы они не мешали вращению верхнего разбрызгивателя. Чаши, супницы и т. д. следует ставить дном вверх. Глубокие чаши необходимо наклонять, чтобы вода могла стекать. Особенностью

Посудомоечная машина

нижней корзины является то, что маленькие держатели можно сложить, освободив место для более крупных кастрюль и сковород или их большего количества.

*** Верхняя и нижняя корзина, складные держатели тарелок**

* Складные держатели тарелок, состоящие из двух частей, расположенные на верхней и нижней корзинах Вашей посудомоечной машины, предназначены для того, чтобы упростить размещение больших приборов, например, супниц, сковородок и т.д. При необходимости, каждую часть можно сложить отдельно, или можно сложить их все, получив больше места. Вы можете использовать складные держатели тарелок, подняв их вверх или согнув.

* Опционально.

Верхняя корзина

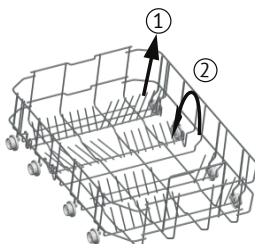
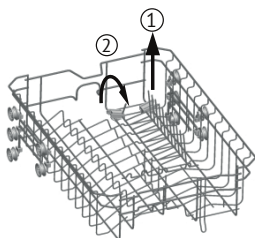

Нижняя корзина

КОРЗИНА ДЛЯ СТОЛОВЫХ ПРИБОРОВ

Разложите столовые приборы в корзине, как показано на рисунке. Столовые приборы должны быть расположены так, чтобы вода свободно стекала. Корзина для столовых приборов состоит из двух частей, и каждая из них регулируется. Поднимите одну часть или обе вверх, чтобы увеличить пространство для крупной посуды в верхней корзине.

Корзина для столовых приборов

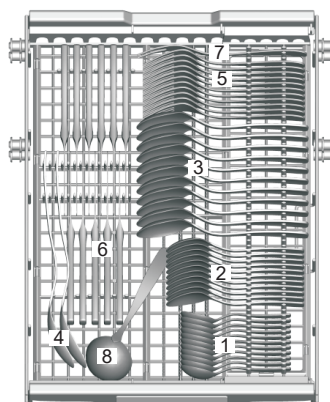

Корзина для столовых приборов	
Обозначение	Посуда
1	Чайные ложки
2	Десертные ложки
3	Столовые ложки
4	Сервировочные ложки
5	Вилки
6	Ножи
7	Сервировочные вилки
8	Половник

Для мойки в посудомоечной машине следующих столовых приборов/посуды

Не подходят столовые приборы с:

- ⇒ Деревянными, фарфоровыми или перламутровыми ручками
- ⇒ Пластмассовые предметы, не являющиеся термостойкими
- ⇒ Старинные столовые приборы, детали которых склеены между собой и не устойчивы к температурному воздействию
- ⇒ Склеенные столовые приборы или посуда
- ⇒ Оловянные или медные предметы посуды
- ⇒ Свинцовый хрусталь
- ⇒ Стальные предметы, подверженные коррозии
- ⇒ Деревянная посуда
- ⇒ Предметы из синтетических волокон

ВНИМАНИЕ!

Не допускайте, чтобы столовые приборы вываливались сквозь дно корзины.

Ограниченное использование

Некоторые виды стаканов могут потускнеть после большого числа моек.

Серебряные и алюминиевые детали склонны к обесцвечиванию во время мойки.

Глянцевые рисунки могут потускнеть при частой мойке в машине.

 **ПРИМЕЧАНИЕ:** Не кладите в посудомоечную машину предметы, которые испачканы сигаретным пеплом, воском от свечей, лаком или краской. Если Вы покупаете новую посуду, то убедитесь, что она подходит для посудомоечной машины.

 **ПРИМЕЧАНИЕ:** Не перегружайте свою посудомоечную машину. Она рассчитана на 11 стандартных комплектов посуды. Не мойте посуду, не подходящую для посудомоечных машин. Соблюдение этих рекомендаций необходимо для эффективности работы и разумного расхода энергии.

ЗАГРУЗКА СТОЛОВЫХ ПРИБОРОВ И ПОСУДЫ

До того, как загрузить посуду, необходимо:

- ⇒ Удалить крупные остатки пищи.
- ⇒ Замочить остатки подгоревшей пищи в сковороде.

При загрузке посуды и столовых приборов помните, что:

Посуда и столовые приборы не должны мешать вращению разбрызгивателей. Предметы с углублениями, такие как чашки, стаканы, кастрюли

Посудомоечная машина

и т. д., следует размещать углубленным вниз, чтобы вода не скапливалась в контейнере или поддоне. Посуду и столовые приборы следует размещать отдельно друг от друга.

⇒ Чтобы стаканы не повредились, они не должны соприкасаться.

⇒ Загружайте крупные предметы, которые наиболее трудно отмыть, в нижнюю корзину.

⇒ Верхняя корзина предназначена для более хрупкой и легкой посуды, например, стаканов, кофейных и чайных чашек.

 **ВНИМАНИЕ!** Ножи с длинным лезвием, находящиеся в вертикальном положении, представляют потенциальную опасность. Длинные и/или острые столовые приборы, например, разделочные ножи, следует загружать в горизонтальном положении в верхнюю корзину.

Повреждения стеклянной посуды**Возможные причины:**

⇒ Вид стекла или технология производства. Химический состав моющего средства.

⇒ Температура воды и длительность программы посудомоечной машины.

Рекомендуемый способ**устранения:**

⇒ Используйте только ту стеклянную или фарфоровую посуду, которая маркирована производителем как пригодная для мойки в посудомоечной машине.

⇒ Используйте мягкое моющее средство, заявленное как щадящее по отношению к посуде. При необходимости, изучите более подробную информацию, предоставляемую производителями моющих средств.

⇒ Выбирайте программы с минимальной температурой.



⇒ Для предотвращения повреждений доставайте стеклянную посуду и столовые приборы из посудомоечной машины как можно быстрее после окончания программы.

После завершения цикла мойки

После завершения цикла мойки звуковой сигнал звучит 6 раз, затем прекращает. Выключите прибор нажатием кнопки «Power» (Вкл/Выкл), отключите подачу воды и откройте дверцу посудомоечной машины. Подождите несколько минут перед тем, как разгружать посудомоечную машину, чтобы не трогать посуду или приборы, пока они еще горячие и более подвержены повреждению. Таким образом, посуда лучше высохнет.

ЗАПУСК ПРОГРАММ МОЙКИ

ТАБЛИЦА ЦИКЛОВ МОЙКИ

Программа	Информация о выборе цикла	Описание цикла	Моющее средство предв./основ.	Продолжительность (мин)	Энергия (кВт/ч)	Вода (л)
 Интенсивная	Для самой тяжело загрязненной посуды, такой как кастрюли, сковородки, посуда для запекания и посуда, на которой долгое время находилась заосохшая пища	Предварительная мойка Основная мойка (62°C) Полоскание 1 Полоскание 2 Горячее полоскание Сушка	5/22.5 (или 3 в 1)	185	1.360	14
Eco (*EN50242) (Стандартная программа)	Для нормально загрязненной посуды, такой как кастрюли, тарелки, стаканы и слегка загрязненные сковороды, стандартный ежедневный цикл	Предварительная мойка Основная мойка (44°C) Горячее полоскание Сушка	5/22.5 (или 3 в 1)	238	0.782	9
 Деликатная	Легкий цикл мойки для более хрупких предметов, чувствительных к высоким температурам (запустите цикл сразу после использования)	Основная мойка (45°C) Полоскание Горячее полоскание Сушка	20 (или 3 в 1)	82	0.76	10.0
 Стекло	Для слегка загрязненной посуды, такой как тарелки, стаканы, и слегка грязные кастрюли.	Основная мойка (40°C) Полоскание Горячее полоскание Сушка	5/20	115	0.670	8.6
 60 минут	Для слабо и средне загрязненных тарелок и сковородок ежедневно.	Предварительная мойка Основная мойка (60°C) Горячее	5/20	60	0.850	8.7
 Предварительное замачивание	Для ополаскивания посуды, которую Вы планируете вымыть позже в тот же день	Предварительная мойка	/	12	0.01	3.3
 Автоматическая	Определяется в зависимости от степени загрязнения посуды, таких как кастрюли, сковородки, посуда и столовые приборы, с помощью датчиков.	Предварительная мойка Основная мойка (40-55°C) Полоскание Горячее полоскание	5/22.5	118-210	0.600-1.200	6-16

*EN 50242: эта программа является тестовым циклом

Информация по тесту на совместимость в соответствии со стандартом EN50242 следующая:

- Вместимость: 11 комплектов посуды
- Положение верхней корзины: нижнее положение
- Настройка для ополаскивателя: 6

Посудомоечная машина

ВКЛЮЧЕНИЕ УСТРОЙСТВА**Начало цикла мойки**

1. Следует выдвинуть нижнюю и верхнюю корзины, загрузить посуду и задвинуть их назад. Рекомендуется, в первую очередь, загрузить нижнюю корзину, а затем – верхнюю (см. раздел «Загрузка посудомоечной машины»). Засыпьте моющее средство (см. раздел «Соль, моющее средство и ополаскиватель»).

2. Вставьте вилку в розетку. Электропитание 220-240 В переменного тока 50 Гц, спецификация розетки 12 А 250 В переменного тока 50 Гц. Убедитесь, что подача воды установлена на полную мощность. Закройте дверцу, нажмите кнопку «Power» (Вкл/ Выкл), нажмите кнопку «Program» (Программа) для выбора нужного цикла мойки (см. раздел «Таблица циклов мойки»). Закройте дверцу, при правильном закрытии будет щелчок.

И **ПРИМЕЧАНИЕ:** При правильном закрытии дверцы будет щелчок. Когда мойка завершена, можно отключить посудомоечную машину, нажав кнопку «Power» (Вкл/Выкл).

ИЗМЕНЕНИЕ ПРОГРАММЫ

Запущенный цикл мойки может быть изменен, только если прошло немного времени с момента его запуска. В противном случае, моющее средство может быть уже израсходовано, а вода слита. Если это произошло, то нужно заново наполнить дозатор моющим

средством (см. раздел «Загрузка моющего средства»).

Нажмите кнопку «Power» (Вкл/ Выкл) для отмены программы, а затем включите снова, теперь можно изменить программу в соответствии с желаемой настройкой (см. раздел «Запуск цикла мойки»).

И **ПРИМЕЧАНИЕ:** Если Вы откроете дверцу во время цикла мойки, то посудомоечная машина временно остановится, замигает предупредительный индикатор, на дисплее появится E1. Когда Вы закроете дверцу, посудомоечная машина продолжит свою работу.

6 индикаторов программ обозначают состояние посудомоечной машины:

- a) Один из индикаторов горит – цикл запущен.
- b) Один из индикаторов мигает – включена пауза.

И **ПРИМЕЧАНИЕ:** если все индикаторы начали мигать, это означает, что посудомоечная машина неисправна, поэтому необходимо отключить питание и подачу воды, а затем обратиться в службу техподдержки.

ЗАБЫЛИ ДОБАВИТЬ ПОСУДУ

Забытую посуду всегда можно добавить, если еще не открылась крышка дозатора моющего средства.

1. Немного приоткройте дверцу, чтобы посудомоечная машина остановилась.

2. Когда распылители остановятся, можно открыть дверцу полностью.

3. Добавьте забытую посуду.

4. Закройте дверцу, посудомоечная машина возобновит работу через десять секунд.

 **ВНИМАНИЕ!**

Открывать дверцу во время процесса мойки опасно, потому что Вас может ошпарить кипятком.

Выключение посудомоечной машины

На цифровом дисплее отобразится «---» и звуковой сигнал прозвучит 6 раз – программа завершена.

1. Отключите устройство с помощью кнопки «Power» (Вкл/Выкл).

2. Отключите подачу воды!

Открывайте дверцу осторожно. При открытии дверцы может появиться горячий пар!

➔ Нагретая посуда становится хрупкой, поэтому следует подождать примерно 15 минут, пока посуда остынет, перед тем как достать ее.

➔ Откройте дверцу, отставьте ее приоткрытой и подождите несколько минут перед тем, как достать посуду. В этом случае она остынет и подсохнет.

Разгрузка посудомоечной машины

Внутренние стенки посудомоечной машины могут быть мокрыми.

Сначала освободите от посуды нижнюю корзину, а затем – верхнюю. Таким образом Вы предотвратите стекание воды с верхней корзины на нижнюю.

ОБСЛУЖИВАНИЕ И ЧИСТКА

Фильтр используется для предотвращения попадания крупных остатков пищи или других частиц в насос. Остатки пищи могут засорить фильтр.

Фильтрующая система состоит из фильтра грубой очистки, плоского (основного) фильтра и микрофильтра (фильтра тонкой очистки).

Система фильтров

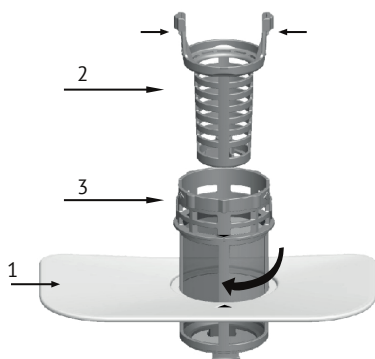

1. Плоский фильтр

Остатки пищи и грязи, улавливаемые этим фильтром, размываются специальной струей воды на нижнем разбрызгивателе.

2. Фильтр грубой очистки

Большие частицы, например, косточки или осколки стекла, которые могут засорить сток, улавливаются фильтром грубой очистки. Для удаления частиц, задержанных этим фильтром, аккуратно сожмите ушки на верхней части этого фильтра и вытащите его наружу.

3. Микрофильтр

Этот фильтр задерживает грязь и остатки пищи, не давая им попадать обратно на посуду во время цикла мойки.

– Проверяйте фильтры на наличие повреждений каждый раз, когда используете посудомоечную машину.

– Откручивая фильтр грубой очистки, можно удалить систему фильтров. Удалите остатки пищи и очистите фильтры под струей воды.

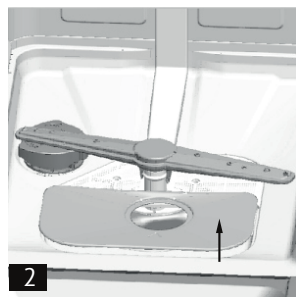
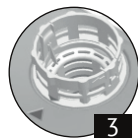
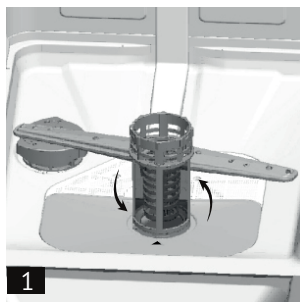

Шаг 1: поверните фильтр против часовой стрелки, а затем поднимите его.

Шаг 2: поднимите плоский фильтр.

👉 ПРИМЕЧАНИЕ: При последовательности шагов от 1 ко 2, система фильтрации будет удалена; при последовательности шагов от 2 к 1, система фильтров будет установлена. (3)

Блок фильтров

Для достижения лучших рабочих характеристик и результатов, блок фильтров необходимо чистить. Фильтр эффективно задерживает остатки пищи из воды, благодаря чему она может рециркулировать во время цикла мойки. По этой причине лучше всего удалять остатки пищи, попавшие в фильтр, после каждого цикла мойки, промывая полукруглый фильтр и чашу под струей проточной воды. Чтобы вытащить блок фильтров, следует потянуть за ручку чаши вверх. Весь блок фильтров необходимо чистить один раз в неделю. Для чистки фильтров грубой и тонкой очистки, воспользуйтесь щеткой. Затем соберите части фильтра, как показано на рисунках, и вставьте всю сборку в посудомоечную машину на место, слегка надавливая вниз. Посудомоечную машину никогда не следует использовать без фильтров. Неправильная установка фильтра может уменьшить уровень производительности и повредить посуду и столовые приборы.

☀ ВНИМАНИЕ!

Никогда не запускайте посудомоечную машину, если не уставлены фильтры. При очистке фильтров не стучите по ним, т.к. это может привести к искривлению фильтров и уменьшению уровня производительности посудомоечной машины.

Очистка распылителей

Необходимо регулярно очищать распылители, поскольку налет из-за жесткой воды будет засорять насадки и подшипники разбрызгивателя. Чтобы извлечь верхний распылитель, открутите гайку по часовой стрелке, снимая шайбу с распылителя. Промойте распылители в теплой мыльной воде, для очистки насадок используйте мягкую щетку. После тщательной промывки верните их на свои места.



Уход за посудомоечной машиной

Для очистки панели управления воспользуйтесь слегка увлажненной тряпкой, а затем тщательно протри-

Посудомоечная машина

те. Ни в коем случае не пользуйтесь острыми предметами или жесткими губками для очистки поверхности посудомоечной машины.

Защита от замерзания

Если Ваша посудомоечная машина находится в неотапливаемом помещении зимой, то обратитесь к техническому специалисту, который выполнит следующее:

1. Отключит электропитание посудомоечной машины.
2. Перекроет подачу воды и отсоединит подводящий шланг от водопроводного крана.
3. Сольет воду из подводящего шланга и водопроводного крана (чтобы собрать вытекающую воду можно воспользоваться любым резервуаром для воды).
4. Заново подсоединит шланг и кран.
5. Извлечет фильтр в поддоне и соберет воду при помощи губки.

Очистка дверцы

Для очистки краев дверцы, необходимо использовать только мягкую влажную тряпку. Для предотвращения проникновения воды в замок дверцы и в электрические компоненты, не следует использовать никакой распылитель с чистящим средством.

Также никогда не используйте абразивные чистящие средства или жесткие губки для очистки внешних поверхностей, т.к. они могут поцарапать покрытие. Некоторые бумажные полотенца

также могут поцарапать или оставить следы на поверхности.

 **ВНИМАНИЕ!**

Никогда не используйте распылители с чистящим средством для чистки дверцы, т.к. это может повредить замок дверцы и электрические компоненты. Нельзя использовать абразивные средства или некоторые бумажные полотенца, т.к. существует риск возникновения царапин или пятен на поверхности из нержавеющей стали.

УХОД ЗА ПОСУДОМОЕЧНОЙ МАШИНОЙ**После каждой мойки**

После каждой мойки выключайте подачу воды в прибор и оставляйте дверцу слегка приоткрытой, чтобы влажность и запахи не оставались внутри.

Отключение посудомоечной машины от электросети

Прежде чем приступить к очистке или техническому обслуживанию, всегда вынимайте вилку из розетки.

Не используйте растворители или абразивные средства очистки

Для очистки внешних частей и резиновых деталей посудомоечной машины не следует пользоваться растворителями или абразивными средствами. Необходимо использовать тряпку и теплую мыльную воду. Для удаления пятен или наплывов с поверхности пользуйтесь влажной губкой и небольшим

количеством белого уксуса или специального чистящего средства, предназначенного для посудомоечных машин.

Если посудомоечная машина долго не используется

Если Вы уезжаете, и посудомоечная машина не будет использоваться продолжительное время, то мы рекомендуем запустить цикл мойки без посуды, затем отсоединить вилку от сети, перекрыть воду и оставить дверцу чуть приоткрытой. Это продлит срок службы уплотнителей и предотвратит появление запахов внутри машины.

Перемещение посудомоечной машины

Если посудомоечную машину нужно передвинуть, то старайтесь держать ее вертикально, в крайнем случае, если требуется, то можно положить задней стенкой вниз.

Уплотнители

Одной из причин возникновения запахов внутри посудомоечной машины может быть пища, застрявшая в уплотнителях. Периодическая очистка влажной тряпкой предотвратит это.

⚡ ВНИМАНИЕ!

Установка труб и электрического оборудования должна производиться квалифицированными специалистами.

⚡ ВНИМАНИЕ!

Опасность поражения электрическим током! Перед установкой посудомоечной машины необходимо отключить ее от сети питания. Невыполнение данного требования может привести к смерти или поражению электрическим током.



Посудомоечная машина

**СОВЕТЫ ПО УСТРАНЕНИЮ НЕПОЛАДОК****КОДЫ ОШИБОК**

При возникновении каких-либо неисправностей прибор будет отображать коды ошибок, предупреждая Вас.

Код	Значение	Вероятная причина
E1	Открыта дверца	Открыта дверца во время работы посудомоечной машины
E2	Не подается вода	Сбой подачи воды
E3	Не производится слив воды	Сбой при сливе воды
E4	Неисправность датчика температуры	Возникла неисправность датчика температуры
E5	Перелив/протечка	Возник перелив или протечка воды
E6	Протечка воды	Возникла протечка воды
E7	Неисправность нагревательного элемента	Чрезмерный перегрев нагревательного элемента

 ВНИМАНИЕ!

Если возникает перелив, то отключите машину от сети питания до того, как обращаться в службу техподдержки. Если в поддоне образовалась вода из-за переполнения или небольшого разлива, то воду необходимо убрать до того, как снова запустить посудомоечную машину.

ПЕРЕД ОБРАЩЕНИЕ В СЕРВИСНУЮ СЛУЖБУ

Ознакомление с таблицами на следующих страницах может освободить Вас от необходимости обращаться за помощью в сервисную службу.

Проблема	Вероятная причина	Что делать?
Посудомоечная машина не запускается	Перегорел предохранитель или выбило автомат	Заменить предохранитель и включить автомат. Убрать все приборы, подсоединенные к той же розетке, что и посудомоечная машина
	Не подключено электричество	Убедитесь в том, что посудомоечная машина включена, а дверца плотно закрыта. Убедитесь, что сетевой шнур подсоединен к розетке правильно
	Низкое давление воды	Убедитесь в том, что все шланги подсоединены правильно, а кран открыт
Вода не откачивается из посудомоечной машины	Перелив	Система предназначена для обнаружения перелива. При этом отключается циркуляционный насос и включается сливной насос
Шум	Некоторые слышимые звуки не представляют опасности	Звук от открытия крышки отсека ополаскивателя
	Столовые приборы не закреплены в моечном отсеке,	Закрепите все предметы в посудомоечной машине
	Мотор гудит	Посудомоечную машину регулярно не использовали. Если Вы ее часто не используете, то не забывайте каждую неделю запускать посудомоечную машину без посуды, это поможет сохранить увлажнение уплотнителя

Посудомоечная машина

Проблема	Вероятная причина	Что делать?
Пена в отстойнике	Неправильно выбрано моющее средство	Пользуйтесь только специальными моющим средством. В случае появления пены откройте машину и дайте пене осесть. Добавьте 1 галлон (4,55 литра) холодной воды в отстойник. Закройте и защелкните дверцу, затем откачайте воду, запустив предварительное замачивание, чтобы откачать воду. В случае необходимости повторите
	Разлился ополаскиватель	Всегда немедленно протирайте пролившийся ополаскиватель
Труба отстойника покрыта пятнами	Использовалось моющее средство с красителем	Используйте только те средства, которые не содержат красителей
Посуда и столовые приборы не отмылись	Неправильно выбранная программа	Выберите более мощную программу
	Неправильная загрузка корзины	Убедитесь, что работа дозатора моющего средства и разбрызгивателей не заблокирована большой посудой
Пятна и пленка на стаканах и приборах	<ul style="list-style-type: none"> ☞ Очень жесткая вода ☞ Низкая поступающая температура ☞ Посудомоечная машина перегружена ☞ Неправильная загрузка ☞ Старое или намокшее порошковое моющее средство ☞ Дозатор ополаскивателя пуст 	<p>Для удаления пятен со стеклянной посуды:</p> <ul style="list-style-type: none"> ☞ Вытащите все металлические приборы из посудомоечной машины ☞ Не добавляйте моющее средство ☞ Выберите самый длинный цикл ☞ Запустите посудомоечную машину и оставьте работать на 18-22 минут, затем перейдите к основной мойке ☞ Откройте дверцу и залейте 2 чашки белого уксуса в нижнюю часть посудомоечной машины ☞ Закройте дверцу и дайте машине пройти весь цикл. Если уксус не помог, повторите указанную выше процедуру, только используйте 1/4 стакана (60 мл) лимонной кислоты вместо уксуса

Посудомоечная машина

Проблема	Вероятная причина	Что делать?
Помутнение стеклянной посуды	Мягкая вода и слишком много моющего средства	Если вода мягкая, используйте меньше моющего средства и выберите самый короткий цикл, чтобы вымыть стеклянную посуду
Желтая или коричневая пленка на внутренних поверхностях	Пятна от чая или кофе в воде могут вызвать появление пленки	Используйте раствор из 1/2 стакана отбеливателя и 3 стаканов теплой воды, чтобы удалить пятна вручную. ПРЕДУПРЕЖДЕНИЕ Прежде чем приступить к чистке, после завершения цикла необходимо подождать 20 минут, чтобы дать нагревательным элементам остыть
	Отложения железа в воде могут привести к образованию пленки	Необходимо обратиться в соответствующую компанию, чтобы получить специальный фильтр
Белая пленка на внутренней поверхности	Минералы от жесткой воды	Чтобы очистить внутреннюю часть, следует использовать смоченную губку со средством для мойки посуды, надев резиновые перчатки. Во избежание появления пены, не следует использовать никакие средства, помимо средств для мойки посуды
Крышку дозатора моющего средства закрыта неправильно	Собравшиеся остатки средства блокируют защелку	Смойте моющее средство с защелки
Моющее средство осталось в емкости дозатора	Посуда блокирует емкость дозатора	Повторно загрузите посуду правильно
Пар	Обычное явление	Пар проходит через отверстие защелки дверцы во время сушки и слива воды

Посудомоечная машина

Проблема	Вероятная причина	Что делать?
Черные или серые следы на посуде	Алюминиевые приборы трутся о посуду	Для удаления таких следов воспользуйтесь мягким абразивным чистящим средством
Вода собирается в поддоне	Это нормально	Небольшое количество чистой воды вокруг выпускного отверстия на дне обеспечивает смазку гидрозатвора
Посудомоечная машина протекает	Переполнен дозатор или разлит ополаскиватель	Постарайтесь не переполнить дозатор. Разлитый ополаскиватель может вызвать пенообразование и привести к переливу. Вытрите разлитые средства в поддоне тряпкой
	Посудомоечная машина не выровнена	Убедитесь, что посудомоечная машина выровнена

ТЕХНИЧЕСКИЙ ПАСПОРТ

Паспорт бытовой посудомоечной машины в соответствии с Директивой EU 1059/2010:

Модель	GG5 4535
Стандартный комплект посуды	11
Класс энергоэффективности ¹	A ++
Годовое энергопотребление ²	225 кВт/ч
Энергопотребление стандартного цикла мойки	0.782 кВт/ч
Потребляемая мощность в выключенном режиме	0.35 Вт
Энергопотребление в режиме ожидания	0.8 Вт
Годовое потребление воды ³	2520 литров
Класс эффективности сушки ⁴	A
Стандартный цикл мойки ⁵	Eco
Продолжительность программы стандартного цикла мойки	238 мин
Уровень шума	49 дБ (А) относительно 1 пВт
Установка	Встраиваемая
Может быть встроенным	Да
Высота	81.5 см
Ширина	44.8 см
Глубина (с разъемами)	55.8 см
Потребляемая мощность	1850 Вт
Номинальное напряжение/частота	АС 220-240 В/ 50 Гц
Давление воды (давление потока)	0,4-10бар=0,04-1,0 МПа
Температура воды	Макс. 62°C

ПРИМЕЧАНИЕ: Устройство соответствует европейским стандартам и директивам в текущей версии на момент поставки.



- LVD 2014/35/EU
- EMC 2014/30/EU
- EUP 2010/1016

ПРИМЕЧАНИЕ: Вышеуказанные значения были измерены в соответствии со стандартами при определенных условиях эксплуатации. Результаты могут сильно различаться в зависимости от количества и загрязнения посуды, жесткости воды, количества моющего средства и т. д.

Посудомоечная машина

1. От A+++ (самая высокая эффективность) до D (самая низкая эффективность).
2. Потребление энергии «225» кВт/ч в год, исходя из 280 стандартных циклов с использованием холодной воды и потребления в режимах низкой мощности. Фактическое потребление энергии будет зависеть от того, как используется прибор.
3. Потребление воды «2520 литров в год» из расчета 280 стандартных циклов. Фактический расход воды будет зависеть от того, как используется прибор.
4. От A (самая высокая эффективность) до G (самая низкая эффективность).
5. Эта программа подходит для мытья грязной средне загрязненной посуды и является наиболее эффективной программой с точки зрения совокупного потребления энергии и воды для этого типа посуды.

Данное руководство основано на стандартах и правилах Европейского Союза.

 ПРЕДУПРЕЖДЕНИЕ	Прибор не предназначен для использования лицами (включая детей) с пониженными физическими, сенсорными или умственными способностями или при отсутствии у них жизненного опыта или знаний, если они не находятся под присмотром или не проинструктированы об использовании прибора лицом, ответственным за их безопасность. Дети должны находиться под присмотром во избежание игр с прибором
	При повреждении шнура питания его замену, во избежании опасности, должны производить изготовитель, сервисная служба или подобный квалифицированный персонал
	Недопустимо возникновение факельного пламени под воздухоочистителем (для вытяжек)
 ВНИМАНИЕ!	Детали прибора могут нагреваться во время работы
Условия хранения продукции по ГОСТу 15150-69, в помещениях с естественной вентиляцией при температуре воздуха от минус 50°C до плюс 40°C, относительной влажности не более 75%.	

Обратите Ваше внимание!

Также, неисправностями Изделия не являются:

Посудомоечные машины	Изменение цвета материалов изделия в процессе эксплуатации
	Естественный шум разбрызгивания воды в процессе работы изделия
	Незначительные технические запахи в новом изделии в начальный период эксплуатации

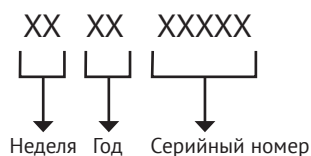
СЕРИЙНЫЙ НОМЕР:**ИЗГОТОВИТЕЛЬ:**

Эм энд Джи Хаусгерате ГмбХ
Потсдамер стр, 92 10785 Берлин

ЛИЦО, УПОЛНОМОЧЕННОЕ ИЗГОТОВИТЕЛЕМ:

ООО «Эм-Джи Русланд», 141400
г. Химки, ул. Бутаково, д. 4
info@kuppertsberg.com

Фирма-производитель оставляет за собой право на внесение изменений в конструкцию, комплектацию и дизайн приборов.

Сделано в КНР, Завод-изготовитель: Zhongshan Galanz Consumer Electric Appliances Co., Ltd.





УСЛОВИЯ ГАРАНТИЙНОГО ОБСЛУЖИВАНИЯ

Внимательно ознакомьтесь с условиями гарантийного обслуживания.

Изготовитель оставляет за собой право вносить изменения в конструкцию, комплектацию или технологию изготовления, таковые изменения не влекут обязательств по изменению или улучшению ранее выпущенных изделий. Указанные изменения могут быть произведены без предварительного уведомления.

Изготовителем техники марки «Kuppersberg» установлен срок службы 7 (семь) лет на крупную бытовую технику: газовые и комбинированные плиты, духовые шкафы, электрические и газовые варочные поверхности, холодильное оборудование, стиральные машины, сушильные барабаны, посудомоечные машины, пароварки, кухонные вытяжки), при соблюдении правил эксплуатации и применении ее в бытовых целях.

Данные сроки исчисляются с даты изготовления изделия.

Правила безопасного и эффективного использования изложены в Инструкции по эксплуатации. По истечении установленного срока службы изготовитель не несет ответственности за безопасность изделия.

На всю бытовую технику марки «Kuppersberg» гарантийный срок составляет 24 (двадцать четыре) месяца. Гарантийный срок исчисляется со дня заключения договора купли-продажи при наличии кассового и/или товарно-кассового чека, при отсутствии документов о покупке согласно п. 2 ст. 19 ЗоЗПП гарантийный срок исчисляется с даты изготовления изделия.

Данная Гарантия действительна только на территории Российской Федерации, Республики Беларусь, Республики Казахстан. Гарантия распространяется только на официально поставленные изделия, сертифицированные для указанных стран, а также на оригинальные комплектующие и составные части данных изделий.

На территории других государств гарантийный срок устанавливается в соответствии с внутренним законодательством.

1. Данная гарантия распространяется только на изделия, используемые в личных, семейных или домашних целях, не связанных с предпринимательской деятельностью.

2. Гарантийный срок на комплектующие изделия (такие изделия, которые могут быть сняты с основного изделия без применения каких-либо инструментов, а именно, ящики, полки, решётки, корзины, насадки, трубки, шланги или другие подобные комплектующие) составляет 6 (шесть) месяцев с момента продажи основного изделия магазином.

3. Гарантийный срок на новые комплектующие и составные части, установленные в изделие, взамен вышедших из строя, при гарантийном ремонте, равен сроку гарантии на изделие и заканчивается одновременно с окончанием гарантийного срока изделия.

4. Гарантийный срок на элементы освещения, лампы составляет 15 дней с даты покупки прибора.

5. Гарантийный ремонт выполняется бесплатно авторизованным сервисным центром на дому у потребителя или в мастерской по усмотрению сервисного центра.

6. Прежде чем вызвать специалиста сервисного центра, внимательно прочитайте инструкцию по эксплуатации изделия. Если изделие исправно, то за сервисным центром остаётся право требовать от Потребителя возмещения стоимости сервисных мероприятий за ложный вызов.

7. Для осуществления технического обслуживания и ремонта изделия, потребителю необходимо обеспечить доступ сотруднику авторизованного сервисного центра к изделию (в том числе встраиваемому).

8. Претензии по качеству основного изделия, его комплектующих и составных частей принимаются при условии, что недостатки обнаружены в течение гарантийных сроков, установленных соответственно на основное изделие, его комплектующие и составные части. Претензии рассматриваются после только после предварительной проверки качества изделия представителем авторизованного сервисного центра.

9. Во избежание возможных недоразумений, сохраняйте в течении гарантийного срока изделия документы, прилагаемые при продаже (кассовый и/или товарный чек, инструкцию по эксплуатации).

10. Изготовитель не несет какой-либо ответственности за любой возможный ущерб, нанесенный потребителю, в случаях несоблюдения требований Изготовителя, указанных в данном гарантийном документе и инструкции по эксплуатации.

Изготовитель не несет гарантийные обязательства в следующих случаях:

При возникновении недостатков, вызванных несоблюдением прилагаемой к изделию инструкции по эксплуатации, неправильной установкой, хранением или транспортировкой изделия, небрежным обращением или плохим уходом, неправильным использованием, включая перегрузку.

Использования изделия для предпринимательской или профессиональной деятельности.

Не соблюдения потребителем правил подключения и монтажа изделия, установки дополнительных элементов на изделии, препятствующих доступу специалиста к прибору для проведения сервисных мероприятий.

На изделия, которые подвергались ремонту, разборке или конструктивным изменениям, которые повлекли отказ в работе изделия, неуполномоченными на то лицами или организациями не являющимися авторизованными сервисными центрами. Так же если удалены, не разборчивы или изменены заводские наклейки с указанием модели, продуктового и серийного номера изделия.

Повреждений техники или нарушений ее нормальной работы, которые вызваны не зависящими от производителя причинами, такими как нестабильность параметров электросети (установленных государственными стандартами ГОСТ 13109-97), явления природы и стихийные бедствия, пожар, домашние животные и насекомые, попадание внутрь изделия посторонних предметов, жидкостей, и другими подобными причинами.

Повреждения техники или нарушений ее нормальной работы, вызванных сверхнормативными отклонениями параметров электро-, газо-, или водоснабжения от номинальных значений.

Внешние и внутренние загрязнения, царапины, трещины, вмятины, потёртости и прочие механические повреждения, повреждения стеклянных деталей, включая разрушения, повреждения стеклокерамики, изменения цвета стеклокерамики в зонах конфорок, царапины, возникшие в процессе эксплуатации.

Использование посуды не соответствующего типа и размера, рекомендованного изготовителем согласно инструкции по эксплуатации.

На шумы и звуки работы электрооборудования индукционных и электрических плит, даже в выключенном состоянии, так же на шум пламени, издаваемый газовыми конфорками.

Повреждения деталей, которые произошли в результате естественного износа, включая расходные материалы, такие как: лампы, элементы питания, фильтры, монтажные и уплотнительные элементы, соединительные электрокабели, разъёмы, шланги, фильтры, антивозвратные клапаны, металлические и стеклянные противни, решетки, держатели противней и решеток, телескопические направляющие, тарелки, блюда, ручки и кнопки управления, решетки плит, составные части конфорок и дополнительных аксессуаров.

Образования на нагревательных элементах избыточного слоя накипи, при повышенной жесткости воды необходима обработка соответствующими составами.

Попадания во внутренние рабочие объёмы изделия посторонних предметов, мелких деталей одежды или остатков пищи.

Механических повреждений изделия потребителем (вмятины, царапины, трещины, сколы и т. д.)

Потери товарного вида изделия в следствие воздействия химических веществ.

Длительных термических воздействиях и других подобных повреждениях, возникших в процессе эксплуатации. Время приготовления пищи не должно превышать более 3 часов непрерывного включения конфорок.

На работы по установке, регулировке, чистке изделия, замене расходных материалов и прочий уход за изделием, оговорённый в инструкции по эксплуатации (периодическое обслуживание).

Движения хладагента внутри холодильника, морозильника, который может издавать кратковременные шумы (свист, звук перетекающей жидкости и т. д.), даже при отключенном компрессоре, что не является дефектом, так же не является дефектом потрескивание составных частей прибора в результате температурных деформаций. Характерные звуки включения компрессора и автоматики являются нормальными зву-

ками при работе электрооборудования прибора. Для холодильников, оборудованных устройством для приготовления льда (ледогенератором), при не использовании устройства для приготовления льда (ледогенератора) в течении 7 дней и более, обязательно требуется отключать функцию приготовления льда, освободить емкость от ранее приготовленного льда. Во избежание солнечного ультрафиолетового и температурного воздействия на корпус холодильника, место для установки холодильника должно быть защищено от прямого попадания солнечного света на прибор.

Установка и подключение крупной бытовой техники, включая встраиваемую бытовую технику

Для установки и подключения изделий производитель рекомендует Вам обратиться в авторизованные сервисные центры. Вы можете воспользоваться услугами любых других квалифицированных специалистов имеющих сертификат на оказание подобных услуг.

Перед установкой, использованием обязательно внимательно прочтите Инструкцию по эксплуатации.

Оплата работ по установке и подключению изделия происходит по прейскуранту сервисного центра.

Изготовитель не несёт какой-либо ответственности за любой ущерб, нанесенный имуществу граждан вследствие установки и подключения, не соответствующих требованиям, указанным в инструкции по эксплуатации и произведенных не уполномоченными на то лицами.

В случае нарушений требований Изготовителя по установке и подключению, ответственность за причиненный ущерб несет лицо или организация, проводившее работы по установке и подключению.

Газовая бытовая техника подключается только специалистом, имеющим лицензию и допуск на работы с газовым оборудованием. Гарантийное и сервисное обслуживание осуществляется только при наличии отметки в паспорте изделия о подключении или документа уполномоченной организации о подключении газового оборудования.

Изделия, имеющие трехконтактную сетевую вилку, обязательно должно быть заземлено.

По всем вопросам технического обслуживания и приобретения оригинальных расходных материалов и аксессуаров Вы можете обращаться в авторизованные сервисные центры, информация по сервисному обслуживанию изделий «Kuppersberg» указана на сайте изготовителя: www.kuppersberg.com

KUPPERSBERG

СЕРВИСНАЯ КНИЖКА

МОДЕЛЬ

ТИП ИЗДЕЛИЯ

СЕРИЙНЫЙ НОМЕР

ДАТА ПРОДАЖИ

М.П.
продавца

Уважаемый Покупатель !

Благодарим Вас за выбор продукции компании KUPPERSBERG.

Настоящим, компания KUPPERSBERG подтверждает, что приобретённая Вами техника изготовлена из высококачественных материалов при повышенном контроле качества продукции и отвечает всем техническим, техническим и экологическим критериям, предъявляемым к домашней бытовой технике.

Данный товар сертифицирован на территории Российской Федерации.

Производитель обязуется обеспечить бесплатный гарантийный ремонт в течение всего гарантийного срока.

Требования потребителя, соответствующие Законодательству РФ, могут быть предъявлены в течение 24 месяцев с Даты продажи изделия при условии, что недостатки в продукции не возникли вследствие нарушения покупателем правил пользования, транспортировки, хранения и иных действий пользователя или третьих лиц или обстоятельств непреодолимой силы (пожар, природная катастрофа и т.д.).

Гарантийное обслуживание осуществляется в уполномоченных KUPPERSBERG авторизованных сервисных центрах. Ответственность за качество, сроки ремонта несут уполномоченные сервисные центры. Неисправные детали и узлы техники в гарантийный период заменяются потребителю на новые безвозмездно.

Телефон горячей линии KUPPERSBERG:

8 (800) 775-73-29 (звонки для всех регионов РФ бесплатные)

Часы работы горячей линии:

понедельник-пятница с 9-00 до 18-00 без перерыва

Полный список авторизованных сервисных центров KUPPERSBERG

Вы можете найти на официальном сайте www.kuppersberg.com

СВЕДЕНИЯ О РЕМОНТАХ

Ремонт №1

Дата обращения	Дата ремонта	Неисправность	Выполненная работа	Запасная часть

Ремонт №2

Дата обращения	Дата ремонта	Неисправность	Выполненная работа	Запасная часть

Ремонт №3

Дата обращения	Дата ремонта	Неисправность	Выполненная работа	Запасная часть

KUPPERSBERG

ГАРАНТИЙНЫЙ СЕРТИФИКАТ

Обратите особое внимание!

Все условия гарантии регулируются действующим Законодательством РФ.

Гарантийные обязательства не распространяются на технику с неисправностями, возникшими вследствие нарушения технологических требований, описанных в Инструкции по эксплуатации, в том числе:

- нестабильности параметров электросети, установленных ГОСТ 13109-87, а также нестабильности уровня давления газа, согласно ГОСТ P50696-2006;
- нестабильности водопроводной сети, установленных СНиП 2.04.02-84;
- на технику, используемую от целей, отличных от бытового пользования, а также технику, установленную в организациях любого типа собственности;
- при наличии следов механических повреждений (трещины, сколы, царапины и пр.), связанных с причиной обращения;
- при наличии следов несанкционированного вскрытия или неквалифицированного ремонта третьими лицами (за исключением особых случаев, предусмотренных действующим Законодательством РФ);
- при несоответствии данных о технике в Сервисной книжке и на оригинальной наклейке (шильде) на изделии;
- при неправильном подключении изделия, попадании внутрь изделия посторонних предметов, мелких деталей и фрагментов одежды или остатков пищи;
- при попадании на внутренние узлы и детали изделия посторонних жидкостей, насекомых или при наличии следов их жизнедеятельности;
- вследствие образования на элементах изделия избыточного слоя накипи или иных отложений, вызванных повышенной жёсткостью воды;
- при обнаружении воздействия на внутренние и внешние элементы изделия агрессивных химических веществ, а также термического воздействия ;
- в случае, если изделие на момент визита уполномоченной сервисной службы KUPPERSBERG было в технически исправном состоянии

KUPPERSBERG

#1

Модель изделия _____

Серийный № _____

Дата продажи _____

М.П.
продавца

KUPPERSBERG

#2

Модель изделия _____

Серийный № _____

Дата продажи _____

М.П.
продавца

KUPPERSBERG

#3

Модель изделия _____

Серийный № _____

Дата продажи _____

М.П.
продавца

Товар получил без повреждений, претензий к внешнему виду и комплектности не имею

(Фамилия, имя и подпись Потребителя)

С условиями гарантийных обязательств KUPPERSBERG ознакомлен и согласен. Полная, необходимая, достоверная информация о Товаре, Изготовителе, Продавце мною получена

(Фамилия, имя и подпись Потребителя)

СВЕДЕНИЯ ОБ УСТАНОВКЕ

Заполняется лицом, осуществившем подключение (Установку)

Дата подключения (установки)	Фамилия, Имя специалиста, проводившего подключение	Наименование организации, выполнившей подключение	Подпись специалиста, проводившего подключение

Внимание: KUPPERSBERG настоятельно рекомендует доверять подключение (установку) приобретённого Товара специалистам Авторизованного сервисного центра KUPPERSBERG. При подключении изделия через АСЦ KUPPERSBERG, гарантийный срок исчисляется с Даты подключения (установки) изделия, но не более 3 месяцев с даты продажи. Оплата работ по подключению и настройке изделия осуществляется на основании прейскуранта платных услуг организации, осуществляющей подключение. Изготовитель не несёт ответственности за ущерб имуществу и здоровью граждан, возникший в связи с некачественным подключением изделия третьими лицами. В случае возникновения поломки изделия вследствие описанных выше причин, ответственность за причинённый ущерб потребителю, а также за восстановление работоспособности изделия, несёт лицо, осуществлявшее подключение. Газовые варочные панели и духовки могут быть установлены только сертифицированным специалистом, имеющим соответствующий допуск на установку и проведение работ по газовому оборудованию. Гарантийное обслуживание осуществляется только при наличии отметки Организации, уполномоченной на проведение такого рода работ.

KUPPERSBERG

#1

Сервис-центр _____

Инженер, Ф.И.О.,
подпись _____

Дата ремонта _____

М.П.
сервис-центра

KUPPERSBERG

#2

Сервис-центр _____

Инженер, Ф.И.О.,
подпись _____

Дата ремонта _____

М.П.
сервис-центра

KUPPERSBERG

#3

Сервис-центр _____

Инженер, Ф.И.О.,
подпись _____

Дата ремонта _____

М.П.
сервис-центра

KUPPERSBERG



ВНИМАНИЕ!

ПРОИЗВОДИТЕЛЬ НАСТОЯТЕЛЬНО
РЕКОМЕНДУЕТ СОХРАНЯТЬ
НАСТОЯЩЕЕ РУКОВОДСТВО
В ТЕЧЕНИЕ ВСЕГО СРОКА
ПОЛЬЗОВАНИЯ ИЗДЕЛИЕМ.

⇒ Kuppersberg

⇒ www.kuppersberg.com