

EES48200L

RO Manual de utilizare | **Mașină de spălat vase**

3

SK Návod na používanie | **Umývačka**

26



INSTALAREA / INŠTALÁCIA

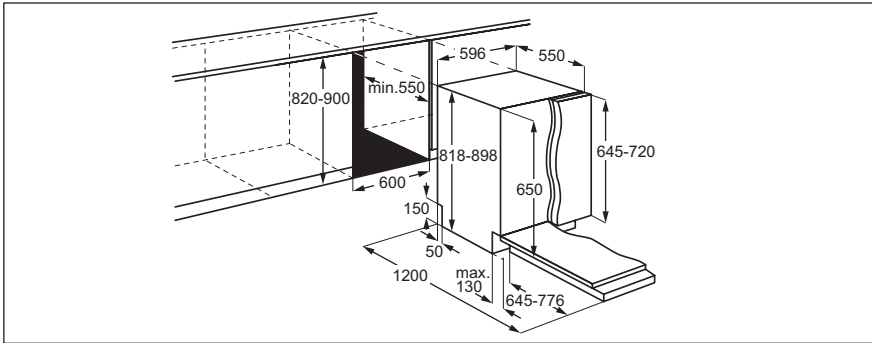

 **YouTube** www.youtube.com/electrolux
www.youtube.com/aeg

How to install your AEG/Electrolux
60 cm sliding door dishwasher 

Bine ați venit la Electrolux Vă mulțumim pentru că ați ales produsul nostru.



A găsi sfaturi privind utilizarea, broșuri, informații pentru depanare, service și reparații:

www.electrolux.com/support

Ne rezervăm dreptul asupra efectuării de modificări.

CUPRINS

1. INFORMAȚII PRIVIND SIGURANȚA.....	3
2. INSTRUCȚIUNI DE SIGURANȚĂ.....	5
3. DESCRIEREA PRODUSULUI.....	7
4. PANOUL DE COMANDĂ.....	7
5. SELECTAREA PROGRAMULUI.....	8
6. SETĂRI DE BAZĂ	10
7. ÎNAINTE DE PRIMA UTILIZARE.....	14
8. UTILIZARE ZILNICĂ.....	15
9. INFORMAȚII ȘI SFATURI.....	17
10. ÎNGRIJIRE ȘI CURĂȚARE.....	19
11. DEPANARE.....	21
12. DATE TEHNICE	25
13. INFORMAȚII PRIVIND MEDIUL.....	25

1. ⚠ INFORMAȚII PRIVIND SIGURANȚA

Înainte de instalarea și de utilizarea aparatului, citiți cu atenție instrucțiunile furnizate. Producătorul nu este responsabil pentru nicio vătămare sau daună rezultată din instalarea sau utilizarea incorectă. Păstrați permanent instrucțiunile într-un loc sigur și accesibil pentru o consultare ulterioară.

1.1 Siguranța copiilor și a persoanelor vulnerabile

- Acest aparat poate fi utilizat de copiii cu vârsta mai mare de 8 ani, de persoanele cu capacități fizice, senzoriale sau mentale reduse sau de persoanele ne-experimentate doar sub supraveghere sau după o scurtă instruire care să le ofere informațiile necesare despre utilizarea sigură a aparatului și să le permită să înțeleagă pericolele la care se expun. Copiii cu vârsta mai mică de 8 ani și persoanele cu

- dizabilități profunde și complexe nu trebuie lăsate să se apropie de aparat dacă nu sunt supravegheate permanent.
- Copiii trebuie supravegheați pentru a vă asigura că nu se joacă cu aparatul.
 - Nu lăsați detergenții la îndemâna copiilor.
 - Nu lăsați copiii și animalele să se apropie de aparat atunci când ușa este deschisă.
 - Copiii nu vor realiza operațiunile de curățare sau de întreținere care revin utilizatorului aparatului fără a fi supravegheați.

1.2 Informații generale despre siguranță

- Acest aparat este destinat exclusiv pentru curățarea vaselor și veselei de uz casnic.
- Acest aparat este proiectat pentru uz casnic utilizarea în locuințe individuale într-un mediu interior.
- Acest aparat electrocasnic poate fi utilizat în birouri, camere de oaspeți, camere de oaspeți cu paturi și mic dejun, case de oaspeți în cadrul fermelor și alte spații de cazare similare, în care această utilizare nu depășește (media) nivelurile de utilizare domestică.
- Nu modificați specificațiile acestui aparat.
- Presiunea apei utilizate (minimă și maximă) trebuie să fie în intervalul 0.05 (0.5) / 1 (10) MPa (bar).
- Respectați numărul maxim de seturi de veselă 14.
- Ușa aparatului nu trebuie lăsată în poziție deschisă pentru a evita pericolul de împiedicare.
- În cazul în care cablul de alimentare este deteriorat, acesta trebuie înlocuit de producător, centrul de service autorizat sau persoane cu o calificare similară pentru a se evita orice pericol.
- **AVERTISMENT:** Cuțitele și alte ustensile cu vârfuri ascuțite trebuie puse în coș cu vârful în jos sau în poziție orizontală.
- Înainte de a efectua orice operațiune de întreținere, opriți aparatul și scoateți ștecherul din priză.

- Nu folosiți apă pulverizată cu presiune ridicată sau abur pentru curățarea aparatului.
- Dacă aparatul are la bază deschideri pentru ventilare, acestea nu trebuie acoperite, de ex. cu un covor.
- Aparatul trebuie conectat la rețeaua de apă folosind noile seturi de furtunuri furnizate. Seturile vechi de furtunuri nu trebuie refolosite.

2. INSTRUCȚIUNI DE SIGURANȚĂ

2.1 Instalarea

AVERTISMENT!

Doar o persoană calificată trebuie să instaleze acest aparat.

- Îndepărtați toate ambalajele.
- Dacă aparatul este deteriorat, nu îl instalați sau utilizați.
- Urmați instrucțiunile de instalare furnizate împreună cu aparatul.
- Aveți întotdeauna grijă când mutați aparatul deoarece acesta este greu. Folosiți întotdeauna mănuși de protecție și încălțăminte închisă.
- Nu instalați sau utilizați aparatul într-un loc în care temperatura este sub 0°C.
- Instalați aparatul într-un loc sigur și adecvat care satisface cerințele privind instalarea.
- Nu folosiți aparatul înainte de a-l instala în structura încastrată din cauza îngrijorărilor privind siguranța.
- Dacă panoul de mobilier nu este instalat, deschideți cu atenție ușa aparatului pentru a evita riscul de rănire. După instalare, asigurați-vă că capacele din plastic sunt blocate în poziție. Deteriorarea sau îndepărtarea capacelor de plastic de pe laturile ușii poate afecta funcționalitatea aparatului și poate cauza o accidentare. În cazul în care capacul de plastic este deteriorat, contactați Centrul de service autorizat pentru a-l înlocui cu cel nou.

2.2 Conexiunea la rețeaua electrică

AVERTISMENT!

Pericol de incendiu și electrocutare.

- Avertisment: acest aparat este proiectat pentru a fi instalat / conectat la o împământare din clădire.
- Asigurați-vă că parametrii de pe plăcuța cu date tehnice sunt compatibili cu valorile nominale ale sursei de alimentare.
- Utilizați întotdeauna o priză cu protecție (împământare) contra electrocutării, montată corect.
- Nu folosiți prize multiple și cabluri prelungitoare.
- Procedați cu atenție pentru a nu deteriora ștecherul și cablul de alimentare electrică. Dacă este necesară înlocuirea cablului de alimentare, acesta trebuie înlocuit numai de către Centrul de service autorizat.
- Introduceți ștecherul în priză numai după încheierea procedurii de instalare. Asigurați accesul la priză după instalare.
- Nu trageți de cablul de alimentare pentru a scoate din priză aparatul. Trageți întotdeauna de ștecher.

2.3 Racordarea la apă

AVERTISMENT!

Pericol de electrocutare.

- Nu deteriorați furtunurile de apă.
- Înainte de conectarea la țevi noi, țevi care nu au fost folosite mult timp, la care s-au făcut lucrări de reparație sau au fost montate noi dispozitive (apometre, etc.),

lăsați să curgă apa până când aceasta devine curată și limpede.

- Asigurați-vă că nu sunt pierderi vizibile de apă în timpul și după prima utilizare a aparatului.
- Dacă furtunul de alimentare cu apă este deteriorat, închideți imediat robinetul de apă și deconectați ștecherul din priză. Adresați-vă Centrului de service autorizat pentru înlocuirea furtunului de alimentare cu apă.
- Fără alimentarea electrică, sistemul de protecție la apă nu este activ. În acest caz, există un risc de inundație.
- Furtunul de alimentare cu apă are o supapă de siguranță și un înveliș cu un cablu de alimentare interior.

2.4 Utilizarea

- Produsele inflamabile sau obiectele umezite cu produse inflamabile nu trebuie introduse în aparat, nici puse alături sau deasupra acestuia.
- Detergenții pentru mașina de spălat vase sunt periculoși. Respectați instrucțiunile de siguranță de pe ambalajul detergentului.
- Nu consumați și nu vă jucați cu apa din aparat.
- Nu scoateți vasele din aparat înainte de finalizarea programului. Poate rămâne puțin detergent pe vase.
- Nu depozitați articole sau aplicați presiune pe ușa deschisă a aparatului.
- Aparatul poate genera abur fierbinte dacă deschideți ușa în timpul funcționării unui program.

2.5 Serviciul de asistență tehnică

- Pentru a repara aparatul contactați Centrul de service autorizat. Utilizați doar piese de schimb originale.
- Rețineți că reparațiile făcute în regie proprie sau care nu sunt făcute de profesioniști pot afecta siguranța și pot anula garanția.
- Următoarele piese de schimb sunt disponibile timp de cel puțin 7 ani după ce modelul a fost întrerupt: motorul, circulația

și pompa de evacuare, radiatoare și elemente de încălzire, inclusiv pompe de căldură, țevi și echipamentele asociate inclusiv furtunuri, supape, filtre și aquastops, componente structurale și de interior legate de montarea ușilor, placă cu circuite imprimate, afișaje electronice, termostate și senzori, software și firmware, inclusiv software-ul de resetare. Următoarele piese de schimb sunt disponibile timp de cel puțin 10 ani după ce modelul a fost întrerupt: balamaua ușii și garniturile, alte garnituri, brațele stropitoare, filtrele de evacuare, grătarele interioare și periferiile de plastic, cum ar fi coșuri și capace. Durata poate fi mai mare în țara dvs. Pentru mai multe informații, vă rugăm să vizitați site-ul nostru web.

- Rețineți că unele piese de schimb sunt disponibile doar la reparatorii profesioniști și nu toate piesele de schimb sunt relevante pentru toate modelele.
- Referitor la becul (becurile) din acest produs și becurile de schimb vândute separat: Aceste becuri sunt concepute pentru a suporta situațiile fizice extreme din aparatele electrocasnice, cum ar fi cele de temperatură, vibrație, umiditate sau au rolul de a semnaliza informații privitoare la starea operațională a aparatului. Acestea nu sunt destinate utilizării în alte aplicații și nu sunt adecvate pentru iluminarea camerelor din locuință.

2.6 Gestionarea deșeurilor după încheierea ciclului de viață al aparatului

AVERTISMENT!

Pericol de vătămare sau sufocare.

- Deconectați aparatul de la sursa de alimentare electrică.
- Tăiați cablul electric și îndepărtați-l.
- Scoateți dispozitivul de blocare a ușii pentru a preveni închiderea copiilor sau a animalelor de companie în aparat.

3. DESCRIEREA PRODUSULUI

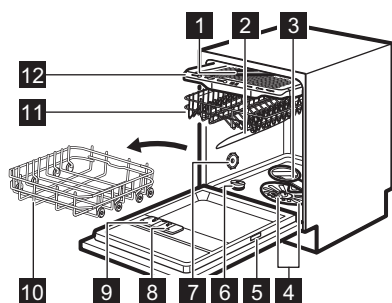

- 1 Braț stropitor din tavan
- 2 Braț stropitor superior
- 3 Braț stropitor inferior
- 4 Filtre
- 5 Plăcuță cu date tehnice
- 6 Recipient pentru sare

- 7 Orificiu de aerisire
- 8 Dozator pentru agentul de clătire
- 9 Dozator pentru detergent
- 10 Coș inferior
- 11 Coș superior
- 12 Sertar pentru tacâmuri

3.1 Beam-on-Floor

Beam-on-Floor este o lumină care este afișată pe podea sub ușa aparatului. Este stins atunci când aparatul este dezactivat.

- Se aprinde o lumină roșie când pornește un program. Aceasta rămâne aprinsă pe toată durata programului.
- Se aprinde o lumină verde când programul s-a terminat.
- Lumina roșie clipește atunci când aparatul suferă o defecțiune.

4. PANOU DE COMANDĂ

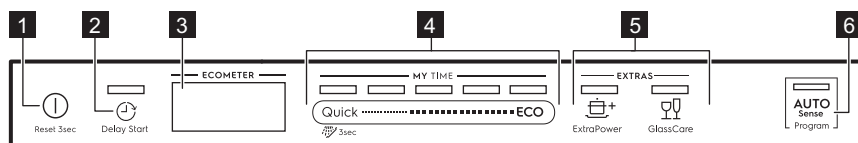

- 1 Buton Pornit/Oprit / Buton Resetare
- 2 Buton
- 3 Afișaj
- 4 MY TIME bară de selectare a programului
- 5 Buton pentru opțiuni (EXTRAS)
- 6 AUTO Sense Buton program





4.1 ECOMETER

ECOMETER indică modul în care selectarea programului afectează consumul de energie

și apă. Cu cât sunt aprinse mai multe bare, cu atât este mai redus consumul. ECO indică selectarea programului cel mai prietenos cu mediul pentru o încălcare cu murdărie normală a vaselor.



4.2 Indicatoare pe afișaj

Indicator	Descriere
	Indicator agent de clătire. Acesta se aprinde atunci când dozatorul pentru agent de clătire trebuie realimentat. Consultați secțiunea Înainte de prima utilizare.
	Indicator sare. Acesta se aprinde atunci când recipientul pentru sare trebuie realimentat. Consultați secțiunea Înainte de prima utilizare.
	Indicator Machine Care. Acesta este aprins când aparatul are nevoie de curățarea internă cu programul Machine Care. Consultați secțiunea Îngrijire și curățare.
	Indicator fază de uscare. Acesta este aprins când selectați un program cu fază de uscare. Acesta se aprinde intermitent în momentul rulării fazei de uscare. Consultați secțiunea Selecția programului.

5. SELECTAREA PROGRAMULUI

5.1 MY TIME

Selectați un program adecvat în funcție de durata acestuia.

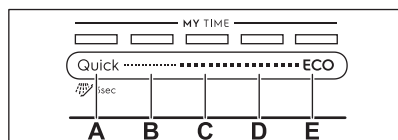

- A. • **Quick** este cel mai scurt program (**30min**) adecvat pentru spălarea unei încărcături cu murdărie proaspătă și ușoară.
-  **Pre-clătire (15min)** este un program pentru clătirea resturilor alimentare de pe vase. Previne formarea mirosurilor în aparat. Nu utilizați detergent cu acest program.
- B. **1h** este un program adecvat pentru spălarea unei încărcături cu murdărie proaspătă și puțin uscată.
- C. **1h 30min** este un program adecvat pentru spălarea și uscarea articolelor cu murdărie normală.
- D. **2h 40min** este un program adecvat pentru spălarea și uscarea articolelor foarte murdare.

- E. **ECO** este cel mai lung program care oferă cea mai eficientă utilizare a apei și cel mai eficient consum energetic pentru vase din porțelan și tacâmuri cu un nivel de murdărie normal. ¹⁾

5.2 AUTO Sense

Cu acest program, mașina de spălat vase detectează gradul de murdărie și numărul de vase. Acesta reglează temperatura și cantitatea de apă, precum și durata spălării vaselor.

5.3 EXTRAS

Reglați selectarea programului în funcție de nevoile dvs. prin activarea EXTRAS.

 ExtraPower îmbunătățește rezultatele la spălarea vaselor ale programului selectat. Opțiunea crește temperatura de spălare și durata.

 GlassCare previne deteriorarea încărcăturii delicate, în special a paharelor. Opțiunea previne schimbările rapide ale temperaturii de spălare a vaselor pentru programul selectat și o reduce la 45 °C.

¹⁾ Acesta este programul standard omologat la institutele de testare. Acest program este folosit pentru stabilirea conformității cu Reglementarea Ecodesign a Comisiei Europene (UE) 2019/2022.

5.4 Prezentarea programelor

Program	Încărcătura mașinii de spălat vase	Grad de murdărire	Fazele programului	EXTRAS
Quick	Vase de porțelan, tacâmuri	Proaspăt	<ul style="list-style-type: none"> Spălare vase 50 °C Clătire intermediară Clătire finală 45 °C AirDry 1) 	<ul style="list-style-type: none"> ExtraPower GlassCare
 Pre-clătire	Toate	Toate	<ul style="list-style-type: none"> Prespălare 	Nu se aplică
1h	Vase de porțelan, tacâmuri	Proaspătă, ușor uscată	<ul style="list-style-type: none"> Spălare vase 60 °C Clătire intermediară Clătire finală 50 °C AirDry 1) 	<ul style="list-style-type: none"> ExtraPower GlassCare
1h 30min	Vesela, tacâmurile, oalele, cratițele	Normală, ușor uscată	<ul style="list-style-type: none"> Spălare vase 60 °C Clătire intermediară Clătire finală 55 °C Uscare AirDry 1) 	<ul style="list-style-type: none"> ExtraPower GlassCare
2h 40min	Vesela, tacâmurile, oalele, cratițele	Normală spre intensă, uscată	<ul style="list-style-type: none"> Prespălare Spălare vase 60 °C Clătire intermediară Clătire finală 60 °C Uscare AirDry 1) 	<ul style="list-style-type: none"> ExtraPower GlassCare
ECO	Vesela, tacâmurile, oalele, cratițele	Normală, ușor uscată	<ul style="list-style-type: none"> Prespălare Spălare vase 50 °C Clătire intermediară Clătire finală 55 °C Uscare AirDry 1) 	<ul style="list-style-type: none"> ExtraPower GlassCare
AUTO Sense	Vesela, tacâmurile, oalele, cratițele	Toate	<ul style="list-style-type: none"> Prespălare Spălare vase 50 - 60 °C Clătire intermediară Clătire finală 60 °C Uscare AirDry 1) 	Nu se aplică
Machine Care	Pentru curățarea interiorului aparatului. Consultați secțiunea Îngrijire și curățare.		<ul style="list-style-type: none"> Curățare 70 °C Clătire intermediară Clătire finală AirDry 1) 	Nu se aplică

1) Deschiderea automată a ușii în timpul fazei de uscare. Consultați secțiunea Setări de bază.

Valori de consum

Program 1)2)	Apă (l)	Energie (kWh)	Durăță (min)
Quick	8.0	0.525	30
Pre-clătire	4.3	0.013	15
1h	11.8	0.975	60
1h 30min	11.5	1.017	90
2h 40min	11.4	1.155	160
ECO	10.5	0.950	240
AUTO Sense	11.3	1.154	170
Machine Care	10.1	0.608	60

1) Presiunea și temperatura apei, variațiile curentului electric, opțiunile, numărul de vase și gradul de murdărie pot modifica valorile.

2) Valorile pentru programe, altele decât ECO, au doar rol orientativ.

Informații pentru institutele de testare

Pentru a primi informațiile necesare efectuării testelor de performanță (ex. conform cu: EN60436), trimiteți un e-mail la:

info.test@dishwasher-production.com

În solicitarea dumneavoastră, includeți codul cu numărul produsului (PNC) de pe plăcuța cu date tehnice.

Pentru orice alte întrebări referitoare la mașina Dvs. de spălat vase, consultați manualul de utilizare furnizat împreună cu aparatul.

6. SETĂRI DE BAZĂ

Puteți configura aparatul prin modificarea setărilor de bază în funcție de nevoile dvs.

De asemenea, puteți vizualiza numărul de cicluri finalizate și puteți restabili valorile implicite din fabrică.

Număr	Setări	Valori	Descriere ¹⁾
1	Duritatea apei	1L - 10L (implicit: 5L)	Reglați nivelul dedurizatorului apei în funcție de duritatea apei din zona dvs.
2	Notificare golire agent de clătire	On (implicit) Off	Activați sau dezactivați indicatorul agentului de clătire.
3	Sunet de sfârșit	On Off (implicit)	Activați sau dezactivați semnalul acustic pentru încheierea programului.
4	Deschiderea automată a ușii	On (implicit) Off	Activați sau dezactivați AirDry.
5	Tonul de la taste	On (implicit) Off	Activează sau dezactivează sunetul la apăsarea butoanelor.

Număr	Setări	Valori	Descriere ¹⁾
6	Selectarea celui mai recent program	On Off (implicit)	Activați sau dezactivați selectarea automată a programului și a opțiunilor folosite cel mai recent.

1) Pentru mai multe detalii, consultați informațiile din acest capitol.

Puteți modifica setările de bază la modul setare.

Atunci când aparatul este în modul setare, barele ECOMETER reprezintă setările disponibile. La fiecare setare, clipește o bară ECOMETER dedicată.

Ordinea de prezentare a setărilor de bază din tabel este și ordinea setărilor de pe ECOMETER:

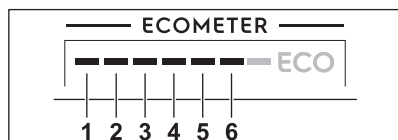

6.1 Modul setare

Navigarea în modul setare

Puteți naviga în modul setare folosind bara de selectare MY TIME.

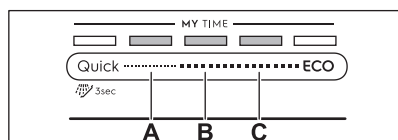

A. Buton **Anterior**

B. Buton **OK**

C. Buton **Următor**

Folosiți **Anterior** și **Următor** pentru a comuta între setările de bază și pentru a le schimba valoarea.

Folosiți **OK** pentru a intra în setarea selectată și pentru a confirma schimbarea valorii acesteia.

Intrarea în modul setare

Puteți intra în modul setare înainte de a începe un program. Nu puteți intra în modul setare dacă programul este activ.

Pentru a intra în modul setare, apăsați lung și simultan **Quick** și **ECO** timp de circa 3 secunde. Se aprind luminile corespunzătoare pentru **Anterior**, **OK** și **Următor**.

Modificarea unei setări

Asigurați-vă că aparatul este în modul setare.

1. Folosiți **Anterior** sau **Următor** pentru a selecta bara ECOMETER dedicată setării dorite.
 - Clipește bara ECOMETER care este dedicată setării alese.
 - Afișajul indică valoarea pentru setarea curentă.
2. Apăsați **OK** pentru a introduce setarea.
 - Este aprinsă bara ECOMETER care este dedicată setării alese. Celelalte bare sunt stinse.
 - Valoarea setării curente clipește.
3. Apăsați **Anterior** sau **Următor** pentru a schimba valoarea.
4. Apăsați **OK** pentru a confirma setarea.
 - Noua setare este salvată.
 - Aparatul revine la lista cu setări de bază.
5. Apăsați lung și simultan **Quick** și **ECO** timp de circa 3 secunde pentru a ieși din modul setare.

Aparatul revine la selectarea programului. Setările salvate rămân valide până la modificarea lor ulterioară.

6.2 Resetare din fabrică

Resetarea din fabrică restabilește valorile implicite din fabrică. Aceasta nu resetează contorul de cicluri. Înainte de resetare, asigurați-vă că aparatul este în modul setări.

Apăsați și mențineți apăsat **Anterior** și **Următor** timp de 5 secunde.

Afișajul indică ___ timp de aproximativ 5 secunde.

Aparatul revine la selectarea programului.

6.3 Contor cicluri

Puteți vizualiza numărul de cicluri de spălare a vaselor finalizate în contorul de cicluri.

1. Apăsati și țineți apăsat butonul pornit/ oprit până când mașina de spălat vase este activată.
2. Apăsati și mențineți apăsat **Anterior** și **Următor** timp de 5 secunde.

Afișajul indică **uC** și apoi numărul de cicluri. Apăsati orice buton pentru a ieși din contorul de cicluri.



După ce se ajunge la 65535, contorul de cicluri repornește.

6.4 Dedurizator de apă

Dedurizatorul de apă elimină substanțele minerale din apă, substanțe care ar putea avea efecte negative asupra performanțelor la spălare și a aparatului.

Cu cât conținutul de substanțe minerale este mai mare, cu atât apa este mai dură. Duritatea apei este măsurată pe o scală echivalentă.

Dispozitivul de dedurizare a apei trebuie să fie reglat în funcție de duritatea apei din zona dvs. Compania locală de furnizare a apei vă poate consilia duritatea apei din zona în care vă aflați.

Indiferent de tipul de detergent utilizat, setați nivelul corect al dedurizatorului de apă pentru a asigura rezultate bune la spălare și pentru a menține activ indicatorul pentru sare.



Tabletele combinate care conțin sare nu sunt suficient de eficiente pentru a anula duritatea apei.

Duritatea apei

Grade germane (°dH)	Grade franceze (°fH)	mmol/l	mg/l (ppm)	Grade Clarke	Nivelul dedurizatorului de apă
47 - 50	84 - 90	8.4 - 9.0	835 - 904	58 - 63	10
43 - 46	76 - 83	7.6 - 8.3	755 - 834	53 - 57	9
37 - 42	65 - 75	6.5 - 7.5	645 - 754	46 - 52	8
29 - 36	51 - 64	5.1 - 6.4	505 - 644	36 - 45	7
23 - 28	40 - 50	4.0 - 5.0	395 - 504	28 - 35	6
19 - 22	33 - 39	3.3 - 3.9	325 - 394	23 - 27	5 1)
15 - 18	26 - 32	2.6 - 3.2	255 - 324	18 - 22	4
11 - 14	19 - 25	1.9 - 2.5	185 - 254	13 - 17	3
4 - 10	7 - 18	0.7 - 1.8	70 - 184	5 - 12	2
<4	<7	<0.7	<70	< 5	1 2)

1) Setare inițială.

2) Nu folosiți sare la acest nivel.

Dedurizatorul de apă este supus unui proces automat de regenerare. **2)**

6.5 Notificarea pentru lipsa agentului de clătire

Agentul de clătire ajută la uscarea vaselor fără dăre și pete. Acesta este eliberat automat în timpul clătirii finale.

Atunci când camera agentului de clătire este goală, indicatorul agentului de clătire se aprinde. Dacă rezultatele la uscare sunt satisfăcătoare când folosiți exclusiv tablete combinate, puteți dezactiva notificarea pentru realimentarea cu agent de clătire. Însă, pentru cele mai bune performanțe la uscare, folosiți întotdeauna agent de clătire.

Dacă folosiți detergent standard sau tablete combinate fără agent de clătire, activați notificarea pentru a menține activ indicatorul de realimentare cu agent de clătire.

6.6 Sunet de sfârșit

Puteți activa un semnal acustic care să fie emis la finalizarea programului.



Semnala acustice sunt emise și când apare o defectare a aparatului. Aceste semnale nu pot fi dezactivate.

6.7 AirDry

AirDry îmbunătățește rezultatele la uscare. În timpul fazei de uscare, aparatul deschide automat ușa și aceasta rămâne întredeschisă.

AirDry este activată automat la toate programele, exceptând Pre-clătire.

Durata fazei de uscare și timpul de deschidere a ușii depind de programul și opțiunile selectate.

Când AirDry deschide ușa, afișajul prezintă durata rămasă din programul aflat în desfășurare.

ATENȚIE!

Nu încercați să închideți ușa aparatului la mai puțin de 2 minute după deschiderea automată. Acest lucru poate cauza deteriorarea aparatului.

ATENȚIE!

Dacă copiii au acces la aparat, se recomandă dezactivarea AirDry. Deschiderea automată a ușii poate constitui un pericol.



Atunci când AirDry deschide ușa, Beam-on-Floors-ar putea să nu fie complet vizibilă. Pentru a vedea dacă programul s-a încheiat, priviți panoul de comandă.

6.8 Tonul de la taste

Butoanele de pe panoul de comandă emit un clic atunci când le apăsați. Puteți dezactiva acest sunet.

6.9 Selectarea celui mai recent program

Puteți seta selectarea automată a programului și opțiunilor folosite cel mai recent.

Este salvat cel mai recent program care a fost finalizat înainte de dezactivarea

2) Pentru funcționarea corectă a dedurizatorului apei, rășina dispozitivului de dedurizare trebuie regenerată cu regularitate. Acest proces se realizează automat și face parte din funcționarea normală a mașinii de spălat vase. Apare când a fost folosită cantitatea de apă prevăzută de la procesul de regenerare anterior. Cantitatea de apă depinde de nivelul dedurizatorului de apă: nivelul 1 - 250 l, nivelul 2 - 100 l, nivelul 3 - 62 l, nivelul 4 - 47 l, nivelul 5 - 25 l, nivelul 6 - 17 l, nivelul 7 - 10 l, nivelul 8 - 5 l, nivelul 9 - 3 l, nivelul 10 - 3 l. Între clătirea finală și terminarea programului este inițiat un proces de regenerare. În cazul unei setări la nivel mare a dedurizatorului apei, aceasta se poate întâmpla și la mijlocul programului, înainte de clătire (de două ori în timpul unui program). Inițierea regenerării nu influențează durata ciclului, cu excepția cazului când apare la mijlocul unui program sau la finalul unui program cu o scurtă fază de uscare. În aceste situații, regenerarea prelungește durata totală a programului cu 5 minute. Prin urmare, clătirea dedurizatorului apei care durează 5 minute poate începe în același ciclu sau la începutul următorului program. Această activitate crește consumul total de apă al unui program cu încă 4 l și consumul total de energie al unui program cu încă 2 Wh. Clătirea dedurizatorului se încheie cu o evacuare completă. Fiecare clătire a dedurizatorului realizată (poate fi făcută mai mult de una în același ciclu) poate prelungi durata programului cu încă 5 minute când apare în orice moment la începutul sau la mijlocul unui program. Toate valorile de consum menționate în această secțiune sunt stabilite în conformitate cu standardul aplicabil în prezent, în condiții de laborator, cu o duritate a apei de 2,5 mmol/L (dedurizator de apă: nivelul 3), în conformitate cu regulamentul: Regulamentul (UE) 2019/2022 al Comisiei. Presiunea și temperatura apei, precum și variațiile din tensiunea de alimentare pot modifica valorile.

aparaturii. Astfel, acesta este selectat automat după activarea aparatului.

Dacă selectarea celui mai recent program este dezactivată, programul implicit este ECO.

7. ÎNAINTE DE PRIMA UTILIZARE

1. **Ajustați nivelul dedurizatorului apei în funcție de duritatea apei.**
2. Umpleți rezervorul pentru sare.
3. Umpleți dozatorul pentru agentul de clătire
4. Deschideți robinetul de apă.
5. Porniți programul Quick pentru a îndepărta eventualele reziduuri de la procesul de fabricație. Nu folosiți detergent și nu puneți vase în coșuri.

După pornirea programului, aparatul reîncarcă rășina în dedurizatorul de apă pentru până la 5 minute. Faza de spălare începe doar după finalizarea acestei proceduri. Procedura este repetată periodic.

7.1 Rezervor pentru sare

⚠ ATENȚIE!

Utilizați numai sare de regenerare pentru mașinile de spălat vase. Nu utilizați sare de bucătărie.

Sarea este utilizată pentru a reîncărca rășina din dedurizatorul de apă și pentru a asigura rezultate bune la spălare la utilizarea zilnică.

Umplerea rezervorului pentru sare

1. Rotiți capacul rezervorului pentru sare în sens invers acelor de ceasornic și scoateți-l.
2. Puneți 1 litru de apă în rezervorul pentru sare (numai pentru prima dată).
3. Umpleți rezervorul pentru sare cu 1 kg de sare (până când se umple).

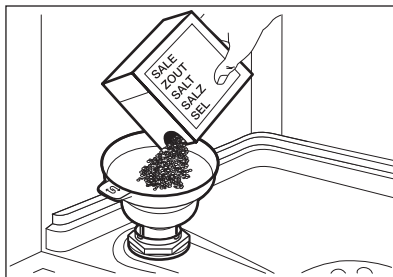

4. Scuturați cu atenție de mânerul pălniei pentru a pica și ultimele granule în interior.
5. Scoateți sarea din jurul deschiderii rezervorului pentru sare.

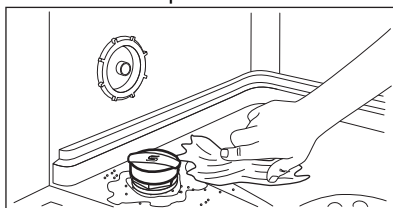

6. Rotiți capacul în sens orar pentru a închide rezervorul de sare.

⚠ ATENȚIE!

În timpul umplerii rezervorului pentru sare este posibil ca din acesta să se reverse apă și sare. Pentru a preveni coroziunea, umpleți rezervorul pentru sare și apoi începeți imediat un ciclu de spălare complet a vaselor cu detergent.

7.2 Umplerea dozatorului pentru agentul de clătire

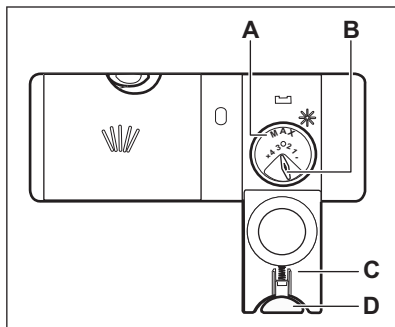

⚠ ATENȚIE!

Compartimentul (A) este numai pentru agentul de clătire. Nu îl umpleți cu detergent.

⚠ ATENȚIE!

Folosiți numai agent de clătire conceput special pentru mașinile de spălat vase.

1. Apăsăți butonul de eliberare (D) pentru a deschide capacul (C).
2. Turnați agentul de clătire în dozator (A) până când lichidul ajunge la nivelul „max”.
3. Pentru a evita formarea de spumă în exces, curățați agentul de clătire vărsat cu o lavetă absorbantă.
4. Închideți capacul. Verificați dacă butonul de eliberare se blochează în poziție.



Puteți roti selectorul cantității eliberate (B) între poziția 1 (cantitate minimă) și poziția 4 sau 6 (cantitate maximă).

8. UTILIZARE ZILNICĂ

1. Deschideți robinetul de apă.
2. Apăsăți lung ① până când aparatul este activat.
3. Umpleți recipientul pentru sare dacă este gol.
4. Umpleți dozatorul pentru agent de clătire dacă este gol.
5. Încărcați coșurile.
6. Adăugați detergent.
7. Selectarea și pornirea unui program.
8. Închideți robinetul de apă după terminarea programului.

8.1 Utilizare detergent

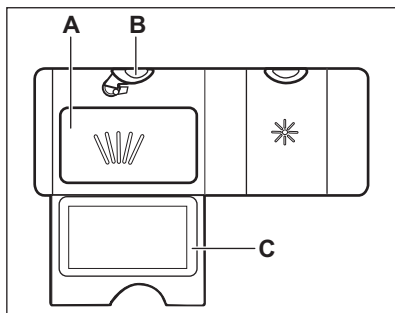

1. Apăsăți butonul de eliberare (B) pentru a deschide capacul (C).
2. Puneți detergentul (gel, pudră sau tablete) în compartimentul (A).
3. Dacă programul are o fază de prespălare, introduceți o cantitate mică de detergent în partea inferioară a ușii.
4. Închideți capacul. Verificați dacă butonul de eliberare se blochează în poziție.



Pentru informații despre dozarea detergentului, consultați instrucțiunile producătorului de pe ambalajul produsului. De obicei, 20 - 25 ml de detergent gel este adecvat pentru spălarea unei încărcături cu murdărie normală.



Nu umpleți compartimentul (A) cu mai mult de 30 ml de detergent gel.

8.2 Selectarea și pornirea unui program folosind bara de selectare MY TIME

1. Glisați degetul peste bara de selecție MY TIME pentru a alege un program adecvat.
 - Lumina corespunzătoare programului selectat este aprinsă.
 - ECOMETER indică nivelul pentru consumul de energie și apă.
 - Afișajul indică durata programului.
2. Activați EXTRAS dorite dacă aveți nevoie.
3. Închideți ușa aparatului pentru a porni programul.

8.3 Selectarea și pornirea programului Pre-clătire

1. Pentru selectare  Pre-clătire, apăsați lung Quick timp de 3 secunde.
 - Lumina corespunzătoare butonului este aprinsă.
 - ECOMETER este oprit.
 - Afișajul indică durata programului.
2. Închideți ușa aparatului pentru a porni programul.

8.4 Activarea EXTRAS

Opțiunile trebuie activate de fiecare dată înainte de pornirea unui program. Este imposibilă activarea sau dezactivarea opțiunii în timpul funcționării unui program. Nu toate opțiunile sunt compatibile între ele.

1. Selectați un program folosind bara de selectare MY TIME.
2. Apăsați butonul dedicat opțiunii pe care doriți să o activați.
 - Lumina corespunzătoare butonului este aprinsă.
 - ECOMETER și durata programului sunt actualizate.



Activarea opțiunilor crește adesea consumul de apă, consumul de energie și durata programului.

8.5 Pornirea programului AUTO Sense

1. Apăsați  AUTO Sense.
 - Lumina corespunzătoare butonului este aprinsă.
 - Afișajul indică cea mai mare durată posibilă a programului.
2. Închideți ușa aparatului pentru a porni programul.

Aparatul detectează tipul de încărcătură și reglează un ciclu de spălare adecvat. În timpul ciclului, senzorii se activează de câteva ori și durata inițială a programului se poate reduce.

8.6 Întârzierea începerii unui program

1. Selectați un program.
2. Apăsați  în mod repetat până când afișajul indică durata dorită a întârzierii (de la 1 la 24 de ore).

Lumina corespunzătoare butonului este aprinsă.

3. Închideți ușa aparatului pentru a porni numărătoarea inversă.

În timpul numărătorii inverse nu este posibilă schimbarea duratei întârzierii și programul selectat.

Atunci când numărătoarea inversă s-a finalizat, programul pornește.

8.7 Anularea pornirii cu întârziere în timpul derulării numărătorii inverse

Apăsați lung  timp de circa 3 secunde. Aparatul revine la selectarea programului.



Dacă anulați pornirea cu întârziere trebuie să selectați din nou programul.

8.8 Anularea unui program care rulează

Apăsați lung  timp de circa 3 secunde. Aparatul revine la selectarea programului.



Înainte de a porni un nou program, verificați dacă există detergent în dozatorul pentru detergent.

8.9 Deschiderea ușii în timpul funcționării aparatului

Deschiderea ușii în timpul funcționării unui program oprește aparatul. Aceasta poate afecta consumul de energie și durata programului. După ce închideți ușa, aparatul continuă de la momentul întreruperii.

Dacă ușa este deschisă pentru mai mult de 30 de secunde pe durata fazei de uscare, programul aflat în derulare se termină. Acest lucru nu se întâmplă dacă ușa este deschisă de funcția AirDry.

8.10 Funcția Auto Off

Această funcție economisește energia prin oprirea aparatului atunci când nu funcționează.

Funcția se activează automat:

- Când programul s-a terminat.
- După 5 minute, dacă un program nu a fost pornit.

8.11 Încheierea programului

Când programul s-a încheiat, afișajul indică **0:00**.

Funcția Auto Off oprește automat aparatul electrocasnic.

Toate butoanele sunt inactice, cu excepția butonului de pornire/oprire.

9. INFORMAȚII ȘI SFATURI

9.1 Generalități

Respectați sfaturile de mai jos pentru a avea rezultate optime la curățare și uscare la utilizarea zilnică și pentru a proteja mediul.

- Spălarea vaselor la mașină conform instrucțiunilor din manualul utilizatorului consumă de obicei mai puțină apă și energie decât spălarea vaselor de mână.
- Încărcați mașina de spălat vase la capacitatea sa maximă pentru a economisi apă și energie. Pentru cele mai bune rezultate la curățare, aranjați articolele în coșuri conform instrucțiunilor din manualul utilizatorului și nu încărcați excesiv coșurile.
- Nu clătiți manual vasele înainte de a le pune în mașina de spălat vase. Se crește consumul de apă și energie. Atunci când este nevoie, selectați un program cu o fază de prespălare.
- Îndepărtați de pe vase reziduurile mari de alimente și goliți cămile și paharele înainte de a le pune în aparat.
- Înmuiați sau frecați ușor vasele cu resturi alimentare dificile sau arse înainte de a le spăla în aparat.
- Asigurați-vă că articolele din coșuri nu se ating și nu se acoperă unul pe celălalt.

Doar atunci apa poate ajunge peste tot pentru a spăla vasele.

- Puteți utiliza detergent, agent de clătire și sare speciale pentru mașina de spălat vase sau puteți utiliza tabletele combinate (de ex. „Toate în 1”). Respectați instrucțiunile de pe ambalaj.
- Selectați un program în funcție de tipul de încărcătură și gradul de murdărie. ECO asigură cea mai eficientă utilizare a apei și energiei consumate.
- Pentru a preveni acumularea de calcar din interiorul aparatului:
 - Umpleți la loc rezervorul pentru sare de fiecare dată când este necesar.
 - Folosiți dozajul recomandat de detergent și agent de clătire.
 - Verificați dacă nivelul curent al dedurizatorului de apă corespunde durtății apei de la rețeaua de alimentare.
 - Urmați instrucțiunile din capitolul „Îngrijirea și curățarea”.

9.2 Utilizarea sării, a agentului de clătire și a detergentului

- Utilizați numai sare, agent de clătire și detergent concepute pentru mașina de spălat vase. Alte produse pot cauza deteriorarea aparatului.

- În zone cu apă dură și foarte dură vă recomandăm să utilizați separat detergent simplu (pudră, gel, tablete care nu conțin agenți suplimentari), agent de clătire și sare pentru rezultate optime la curățare și uscare.
- Tabletele de detergent nu se dizolvă complet în timpul programelor scurte. Pentru prevenirea apariției reziduurilor de detergent pe veselă, recomandăm utilizarea tabletelor în programele lungi.
- Folosiți întotdeauna cantitatea corectă de detergent. Dozarea insuficientă a detergentului poate conduce la rezultate slabe la spălare sau la formarea unei pelicule de apă dură sau la pătarea articolelor. Utilizarea a prea mult detergent cu apă puțin dură sau dedurizată are ca rezultat apariția reziduurilor de detergent pe vase. Reglați cantitatea de detergent în funcție de duritatea apei. Consultați instrucțiunile de pe ambalajul detergentului.
- Folosiți întotdeauna cantitatea corectă de agent de clătire. Dozarea insuficientă a agentului de clătire scade rezultatele la uscare. Utilizarea de prea mult agent de clătire rezultă în formarea de straturi albastrii pe articole.
- Asigurați-vă că nivelul pentru dedurizatorul apei este cel corect. Dacă nivelul este prea ridicat, creșterea cantității de sare din apă poate rezulta în apariția de rugină pe tacâmuri.

9.3 Ce trebuie făcut dacă doriți să nu mai utilizați tablete combinate

Înainte de a începe să utilizați în mod separat detergent, sare și agent de clătire realizați următorii pași:

1. Setați nivelul cel mai înalt pentru dedurizatorul de apă.
2. Asigurați-vă că rezervorul pentru sare și dozatorul pentru agentul de clătire sunt pline.
3. Porniți programul Quick. Nu adăugați detergent și nu puneți vase în coșuri.
4. La încheierea programului, reglați dedurizatorul de apă în funcție de duritatea apei din zona în care vă aflați.
5. Reglați cantitatea de agent de clătire.

9.4 Înainte de pornirea unui program

Înainte de a porni programul selectat, asigurați-vă de următoarele:

- Filtrele sunt curate și montate corect.
- Capacul rezervorului pentru sare este strâns.
- Brațele stropitoare nu sunt înfundate.
- Există suficientă sare și agent de clătire (dacă nu utilizați tablete combinate).
- Amplasarea articolelor în coșuri este corectă.
- Programul corespunde tipului de încălzire și gradului de murdărie.
- Se utilizează cantitatea corectă de detergent.

9.5 Încărcarea coșurilor

- Utilizați întotdeauna întreg spațiul din coșuri.
- Utilizați aparatul pentru a spăla numai articolele care se pot spăla automat.
- Nu spălați următoarele materiale în mașina de spălat vase: lemn, corn, cositor, cupru, aluminiu, porțelan decorat delicat și oțel carbon neprotejat. Acest lucru poate cauza crăparea, deformarea, decolorarea, crustă sau rugină.
- Nu spălați articole care pot absorbi apa (bureți, cârpe menajere).
- Puneți obiectele concave (ceștile, paharele și cratițele) cu gura în jos.
- Asigurați-vă că paharele nu se ating între ele.
- Puneți articolele ușoare sau din plastic în coșul superior. Asigurați-vă că obiectele nu se mișcă liber.
- Puneți tacâmurile și articolele mici în sertarul pentru tacâmuri.
- Asigurați-vă că brațele stropitoare se pot mișca liber înainte să porniți un program.

9.6 Descărcarea coșurilor

1. Lăsați vesela să se răcească înainte de a o scoate din aparat. Articolele fierbinți se pot deteriora ușor.
2. Mai întâi, goliți coșul inferior și apoi pe cel superior.



După finalizarea programului, poate să rămână apă pe suprafețele de la interior.

10. ÎNGRIJIRE ȘI CURĂȚARE

AVERTISMENT!

Înainte de a efectua orice operație de întreținere diferită de rularea programului Machine Care, dezactivați aparatul și scoateți ștecherul din priză.



Filtrele murdare și brațele stropitoare înfundate afectează performanțele de la spălare. Verificați regulat aceste elemente și, dacă este necesar, curățați-le.

10.1 Machine Care

Machine Care este un program conceput pentru a curăța interiorul aparatului având rezultate optime. Acesta îndepărtează depunerile de calcar și grăsime.

Atunci când aparatul detectează nevoia de curățare, indicator este aprins. Porniți programul Machine Care pentru a curăța interiorul aparatului.

Pornirea programului Machine Care.

Înainte de a începe programul, curățați filtrele și brațele pulverizatoare.

1. Folosiți un agent de decalcifiere sau un produs de curățare conceput special pentru mașinile de spălat vase. Respectați instrucțiunile de pe ambalaj. Nu puneți vase în coșuri.
2. Apăsăți lung și simultan și și **AUTO Sense** timp de circa 3 secunde.

Indicatorii și și clipesc. Afișajul indică durata actualizată a programului.

3. Închideți ușa aparatului pentru a porni programul.

Atunci când programul se termină, indicatorul se stinge.

10.2 Curățare internă

- Curățați interiorul aparatului cu o lavetă moale și umedă.
- Nu folosiți produse abrazive, bureți abrazivi, instrumente ascuțite, produse chimice agresive, burete de sârmă sau solvenți.
- Curățați ușa, inclusiv garnitura cauciucată, o dată pe săptămână.
- Pentru a păstra performanțele aparatului, folosiți cel puțin o dată la două luni un produs de curățare conceput special pentru mașinile de spălat vase. Urmați cu atenție instrucțiunile de pe ambalajul produsului.
- Pentru rezultate optime la spălare, porniți programul Machine Care.

10.3 Îndepărtarea obiectelor străine

Verificați filtrele și colectorul de apă după fiecare utilizarea a mașinii de spălat vase. Obiectele străine (de ex. bucăți de sticlă, plastic, oase sau scobitori etc.) reduc performanțele la spălare și pot deteriora pompa de evacuare.

ATENȚIE!

Dacă nu puteți scoate obiectele, contactați un centru de service autorizat.

1. Demontați sistemul de filtre conform instrucțiunilor din acest capitol.
2. Îndepărtați manual toate obiectele străine.
3. Montați la loc filtrele conform instrucțiunilor din acest capitol.

10.4 Curățarea exterioară

- Curățați aparatul cu o lavetă moale, umedă.
- Utilizați numai detergenți neutri.
- Nu folosiți produse abrazive, bureți abrazivi sau solvenți.

10.5 Curățarea filtrelor

Sistemul de filtrare este alcătuit din 3 părți.

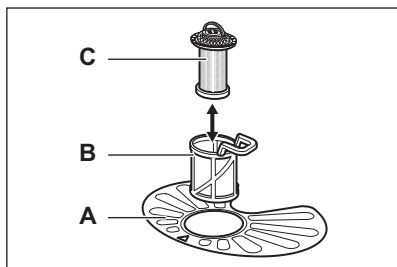

1. Rotiți capacul (B) în sens antiorar și scoateți-l.

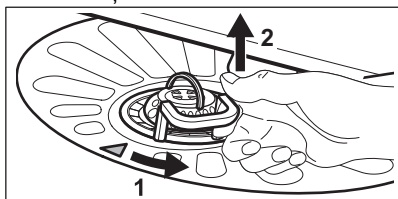

2. Scoateți filtrul (C) din filtrul (B).
3. Scoateți filtrul plat (A).
4. Spălați filtrele.

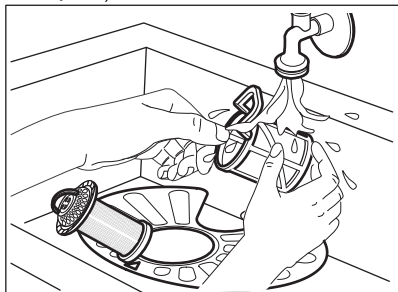

5. Asigurați-vă că nu există reziduuri de alimente sau murdărie în sau în jurul marginii băii.
6. Puneți la loc filtrul plat (A). Asigurați-vă că este poziționat corect sub cele 2 ghidaje.

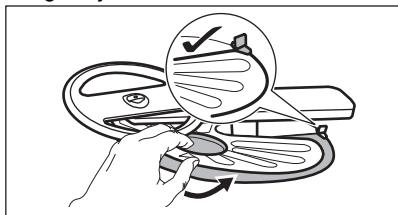

7. Reasamblați filtrele (B) și (C).
8. Puneți la loc filtrul (B) în filtrul plat (A). Rotiți-l în sensul acelor de ceasornic până când se blochează.

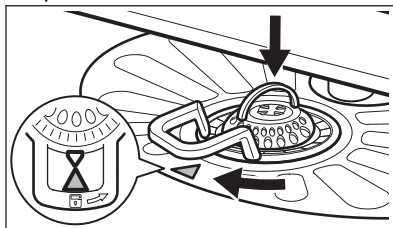

⚠ ATENȚIE!

O poziție incorectă a filtrelor va cauza rezultate nesatisfăcătoare la spălare și deteriorarea aparatului.

10.6 Curățarea brațului stropitor inferior

1. Pentru a scoate brațul stropitor inferior, trageți-l în sus.

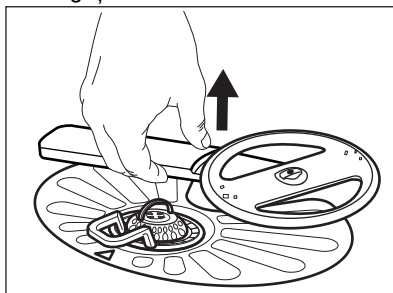

2. Spălați brațul stropitor sub un jet de apă. Folosiți un instrument subțire ascuțit, de ex. o scobitoare, pentru a îndepărta particulele de murdărie din orificii. Treceți apă prin găuri pentru a îndepărta particulele de murdărie din interior.
3. Pentru a reinstala brațul stropitor, apăsați-l în jos.

10.7 Curățarea brațului stropitor înalt

Nu scoateți brațul stropitor superior. Dacă orificiile din brațul stropitor sunt înfundate, înlăturați resturile de murdărie cu un obiect ascuțit subțire, ex. o scobitoare.

10.8 Curățarea brațului stropitor din tavan

Brațul stropitor din tavan se găsește în partea superioară a dispozitivului. Brațul stropitor (C) este instalat în tubul de livrare (A) cu ajutorul elementului de fixare (B).

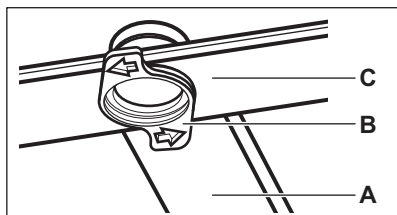

1. Eliberați opritoarele de pe părțile laterale ale șinelor glisante ale sertarului de tacâmuri și trageți sertarul afară.

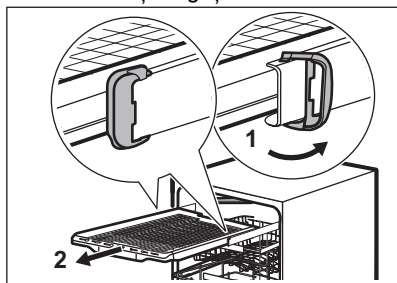

2. Mutați coșul superior la cel mai de jos nivel pentru a ajunge la brațul stropitor cu mai mare ușurință.
3. Pentru a detașa brațul stropitor (C) de la tubul de livrare (A), rotiți elementul de fixare (B) în sensul invers acelor de ceasornic și trageți brațul stropitor în jos.
4. Spălați brațul stropitor sub un jet de apă. Folosiți un instrument subțire ascuțit, de ex. o scobitoare, pentru a îndepărta particulele de murdărie din orificii. Treceți apă prin găuri pentru a îndepărta particulele de murdărie din interior.
5. Pentru a instala brațul stropitor (C) la loc, introduceți elementul de fixare (B) în brațul stropitor și fixați-l în tubul de livrare (A) rotindu-l în sensul acelor de ceasornic. Asigurați-vă că elementul de fixare este blocat.
6. Instalați sertarul de tacâmuri pe șinele glisante și blocați opritoarele.

11. DEPANARE

⚠ AVERTISMENT!

Repararea incorectă a aparatului poate pune în pericol siguranța utilizatorului. Toate reparațiile trebuie efectuate de către personal calificat.

Majoritatea problemelor care pot să apară pot fi rezolvate fără a fi necesară contactarea unui Centru de service autorizat.

Consultați tabelul de mai jos pentru informații privind posibilele probleme.

În cazul anumitor probleme, afișajul indică un cod de alarmă.

Problemă și cod de alarmă

Cauză posibilă și soluție

Nu puteți activa aparatul.

- Verificați dacă ștecherul este introdus în priză.
- Verificați dacă există o siguranță arsă în tabloul de siguranțe.

Problemă și cod de alarmă	Cauză posibilă și soluție
Programul nu pornește.	<ul style="list-style-type: none"> • Verificați dacă ușa aparatului este închisă. • Dacă este setată pornirea întârziată, anulați setarea sau așteptați sfârșitul numărătorii inverse. • Aparatul reîncarcă rășină în interiorul dedurizatorului de apă. Durata procedurii este de aproximativ 5 minute.
Aparatul nu se alimentează cu apă. Afișajul indică i10 sau i11 .	<ul style="list-style-type: none"> • Verificați dacă robinetul de apă este deschis. • Verificați dacă presiunea de la rețeaua de alimentare cu apă nu este prea scăzută. Pentru această informație, contactați compania locală de furnizare a apei. • Verificați dacă robinetul de apă este înfundat. • Verificați dacă filtrul din furtunul de alimentare cu apă este înfundat. • Verificați dacă furtunul de alimentare este răsucit sau îndoit.
Aparatul nu evacuează apa. Afișajul indică i20 .	<ul style="list-style-type: none"> • Verificați dacă scurgerea chiuvetei este înfundată. • Verificați dacă sistemul de filtrare intern este înfundat. • Verificați dacă furtunul de evacuare este răsucit sau îndoit.
Dispozitivul anti-inundație este pornit. Afișajul indică i30 .	<ul style="list-style-type: none"> • Închideți robinetul de apă. • Asigurați-vă că aparatul a fost instalat corect. • Asigurați-vă că încărcarea coșurilor s-a făcut conform instrucțiunilor din manualul utilizatorului.
Funcționarea incorectă a senzorului de detectare a nivelului apei. Afișajul indică i41 - i44 .	<ul style="list-style-type: none"> • Verificați dacă filtrele sunt curate. • Opriti și porniți din nou aparatul.
Funcționarea incorectă a pompei de spălare sau a pompei de evacuare. Afișajul indică i51 - i59 sau i5A - i5F .	<ul style="list-style-type: none"> • Opriti și porniți din nou aparatul.
Temperatura apei din interiorul aparatului este prea ridicată sau senzorul de temperatură funcționează incorect. Afișajul indică i61 sau i69 .	<ul style="list-style-type: none"> • Asigurați-vă că temperatura apei de alimentare nu depășește 60°C. • Opriti și porniți din nou aparatul.
Defecțiune tehnică a aparatului. Afișajul indică iC0 sau iC3 .	<ul style="list-style-type: none"> • Opriti și porniți din nou aparatul.
Nivelul apei din aparat este prea mare. Afișajul indică iF1 .	<ul style="list-style-type: none"> • Opriti și porniți din nou aparatul. • Verificați dacă filtrele sunt curate. • Asigurați-vă că furtunul de evacuare este instalat la înălțimea corectă deasupra podelei. Consultați instrucțiunile de instalare.
Aparatul se oprește și pornește de mai multe ori în timpul funcționării.	<ul style="list-style-type: none"> • Este normal. Aceasta oferă rezultate optime la curățare și economii de energie.
Programul durează prea mult.	<ul style="list-style-type: none"> • Dacă este setată opțiunea pornire întârziată, anulați setarea de întârziere sau așteptați sfârșitul numărătorii inverse. • Activarea opțiunilor deseori crește durata programului.

Problemă și cod de alarmă	Cauză posibilă și soluție
Durata programului afișat diferă de durata din tabelul cu valorile de consum.	<ul style="list-style-type: none"> • Presiunea și temperatura apei, variațiile curentului electric, opțiunile, numărul de vase și gradul de murdărie pot modifica durata programului.
Durata rămasă pe afișaj crește și sare până aproape de sfârșitul duratei programului.	<ul style="list-style-type: none"> • Acesta nu este un defect. Aparatul funcționează corect.
Mici scurgeri din ușa aparatului.	<ul style="list-style-type: none"> • Aparatul nu este adus la nivel. Slăbiți sau strângeți picioarele reglabile (dacă se poate). • Ușa aparatului nu este centrată pe cuvă. Reglați piciorul din spate (dacă se poate).
Ușa aparatului se închide greu.	<ul style="list-style-type: none"> • Aparatul nu este adus la nivel. Slăbiți sau strângeți picioarele reglabile (dacă se poate). • Părți din veselă ies prin coșuri.
Ușa aparatului se deschide în timpul ciclului de spălare.	<ul style="list-style-type: none"> • Funcția AirDry este activată. Puteți dezactiva funcția. Consultați capitolul Setări de bază.
Sunete de huriit sau ciocănit din interiorul aparatului.	<ul style="list-style-type: none"> • Vesela nu este pusă corect în coșuri. Consultați prospectul despre încărcarea coșului. • Verificați dacă brațele stropitoare se pot roti liber.
Aparatul declanșează întrerupătorul.	<ul style="list-style-type: none"> • Amperajul este insuficient pentru a alimenta simultan toate aparatele aflate în uz. Verificați amperajul de la priză și capacitatea contorului sau opriți unul dintre aparatele aflate în uz. • Defect electric intern al aparatului. Contactați un Centru de service autorizat.

După verificarea aparatului, dezactivați și activați aparatul. Dacă problema apare din nou, contactați Centrul de service autorizat.

AVERTISMENT!

Nu recomandăm utilizarea aparatului până la remedierea completă a problemei. Scoateți aparatul din priză și nu-l mai conectați la loc dacă nu sunteți siguri că acesta funcționează corect.

11.1 Rezultatele la spălarea și uscarea vaselor nu sunt satisfăcătoare

Problemă	Cauză posibilă și soluție
Rezultate slabe la spălare.	<ul style="list-style-type: none"> • Consultați Utilizare zilnică, Sfaturi utile și prospectul despre încărcarea coșului. • Utilizați un program cu spălare mai intensivă. • Activează opțiunea ExtraPower pentru a îmbunătăți rezultatele la spălare pentru un program selectat. • Curăță duzele brațului stropitor și filtrul. Consultați secțiunea Îngrijire și curățare.

Problemă	Cauză posibilă și soluție
Rezultate slabe la uscare.	<ul style="list-style-type: none"> • Vesela a fost lăsată prea mult timp în interiorul aparatului închis. Activați AirDry pentru a seta deschiderea automată a ușii și pentru a îmbunătăți performanța la uscare. • Nu există agent de clătire sau dozajul nu este suficient. Umple dozatorul pentru agent de clătire sau setează doza de agent de clătire la un nivel mai ridicat. • Calitatea agentului de clătire poate fi controlată. • Folosiți întotdeauna agent de clătire, chiar și cu tabletele combinate. • Este posibil ca articolele din plastic să necesite uscarea pe prosop. • Programul nu are o fază de uscare. Consultă tabelul cu programe.
Dâre alburii sau pelicule albe pe pahare și vase.	<ul style="list-style-type: none"> • Cantitatea de agent de clătire eliberată este prea mare. Reglează doza de agent de clătire la un nivel mai mic. • Cantitatea de detergent este prea mare.
Pete și picături de apă uscate pe pahare și vase.	<ul style="list-style-type: none"> • Cantitatea de agent de clătire eliberată nu este suficientă. Reglează doza de agent de clătire la un nivel mai mare. • Calitatea agentului de clătire poate fi controlată.
Interiorul aparatului este ud.	<ul style="list-style-type: none"> • Acest lucru nu constituie o defectare a aparatului. Aerul umed se condensează pe pereții aparatului.
Spumă anormală în timpul spălării.	<ul style="list-style-type: none"> • Folosiți detergent special conceput pentru mașini de spălat vase. • Utilizați un detergent de la alt producător. • Nu pre-clătiți vasele sub jet de apă.
Urme de rugină pe tacâmuri.	<ul style="list-style-type: none"> • Este utilizată prea multă sare în apa folosită la spălare. Consultați setarea dedurizatorului de apă. • Tacâmurile din argint și oțel inoxidabil au fost puse împreună. Nu așezați alături articolele din argint de cele din oțel inoxidabil.
Reziduuri de detergent în dozator la finalul programului.	<ul style="list-style-type: none"> • Tableta de detergent s-a blocat în dozator și nu a fost dizolvată de apă. • Apa nu poate dizolva detergentul din dozator. Asigurați-vă că brațele stropitoare nu sunt blocate sau înfundate. • Asigurați-vă că articolele din coșuri nu împiedică deschiderea capacului dozatorului pentru detergent.
Miros neplăcut în interiorul aparatului.	<ul style="list-style-type: none"> • Consultați capitolul Îngrijire și curățare. • Porniți programul Machine Care cu un agent de decalcifiere sau un produs de curățare conceput pentru mașini de spălat vase.
Depuneri de calcar pe veselă, cuvă și pe interiorul ușii.	<ul style="list-style-type: none"> • Nivelul de sare este scăzut, verificați indicatorul de realimentare. • Capacul rezervorului pentru sare este slabit. • Apa de la robinet este dură. Consultați setarea dedurizatorului de apă. • Folosiți sare și setați regenerarea dedurizatorului de apă chiar și atunci când sunt folosite tablete multi-funcționale. Consultați setarea dedurizatorului de apă. • Porniți programul Machine Care cu un produs de decalcifiere conceput pentru mașini de spălat vase. • Dacă depunerile de calcar persistă, curățați aparatul cu detergentii adecvați. • Încercați un detergent diferit. • Contactați producătorul detergentului.

Problemă	Cauză posibilă și soluție
Veselă mată, decolorată sau ciobită.	<ul style="list-style-type: none"> Asigurați-vă că sunt spălate doar articole care pot fi spălate în mașina de spălat vase. Încărcați și descărcați cu atenție coșul. Consultați prospectul despre încărcarea coșului. Puneți obiectele delicate în coșul superior. Activează opțiunea GlassCare pentru a asigura îngrijirea specială a paharelor și articolelor delicate.

Consultați înainte de prima utilizare, Utilizare zilnică sau Sfaturi utile pentru alte cauze posibile.

12. DATE TEHNICE

Dimensiuni	Lățime / înălțime / adâncime (mm)	596 / 818 - 898 / 550
Conexiunea la rețeaua electrică 1)	Tensiunea electrică (V)	220 - 240
	Frecvența (Hz)	50
Presiunea de alimentare cu apă	Min. / max. MPa (bar)	0.05 (0.5) / 1 (10)
Alimentare cu apă	Apă rece sau apă fierbinte (°C) 2)	min. 5 - max. 60
Capacitate	Setări organizare	14

1) Consultați plăcuța cu date tehnice pentru restul valorilor.

2) Dacă apa caldă provine dintr-o sursă alternativă de energie (de ex. panouri solare), utilizați o sursă de apă caldă pentru a reduce consumul de energie.

12.1 Link către baza de date UE EPREL

Codul QR de pe eticheta energetică furnizată împreună cu aparatul oferă un link web pentru înregistrarea acestui aparat în baza de date EPREL UE. Păstrați eticheta energetică pentru referință împreună cu manualul utilizatorului și toate celelalte documente furnizate împreună cu acest aparat.

Puteți găsi informații referitoare la performanța produsului în baza de date UE EPREL accesând linkul <https://eprel.ec.europa.eu> și numele modelului și numărul produsului aflate pe plăcuța cu date tehnice a aparatului. Consultă capitolul „Descrierea produsului”.

13. INFORMAȚII PRIVIND MEDIUL

Reciclați materialele marcate cu simbolul . Pentru a recicla ambalajele, acestea trebuie puse în containerele corespunzătoare. Ajutați la protejarea mediului și a sănătății umane și la reciclarea deșeurilor din aparatele electrice și electrocasnice. Nu aruncați aparatele

marcate cu acest simbol  împreună cu deșeurile menajere. Returnați produsul la centrul local de reciclare sau contactați administrația orașului dvs.

Víta vás Electrolux! Ďakujeme Vám, že ste si vybrali náš spotrebič.



Rady týkajúce sa používania, brožúry, návody na riešenie problémov a informácie o servise a opravách:

www.electrolux.com/support

Vyhradzujeme si právo na zmeny bez predchádzajúceho upozornenia.

OBSAH

1. BEZPEČNOSTNÉ INFORMÁCIE.....	26
2. BEZPEČNOSTNÉ POKYNY.....	28
3. POPIS PRODUKTU.....	30
4. OVLÁDACÍ PANEL.....	30
5. VÝBER PROGRAMU.....	31
6. ZÁKLADNÉ NASTAVENIA	33
7. PRED PRVÝM POUŽITÍM.....	37
8. KAŽDODENNÉ POUŽÍVANIE.....	38
9. TIPY A RADY.....	40
10. OŠETROVANIE A ČISTENIE.....	42
11. RIEŠENIE PROBLÉMOV.....	44
12. TECHNICKÉ ÚDAJE	48
13. OCHRANA ŽIVOTNÉHO PROSTREDIA.....	48

1. ⚠ BEZPEČNOSTNÉ INFORMÁCIE

Pred inštaláciou a používaním spotrebiča si pozorne prečítajte priložený návod na používanie. Výrobca nezodpovedá za zranenia ani za škody spôsobené nesprávnou montážou alebo používaním. Tieto pokyny uskladnite na bezpečnom a prístupnom mieste, aby ste do nich mohli v budúcnosti nahliadnuť.

1.1 Bezpečnosť detí a zraniteľných osôb

- Tento spotrebič smú používať deti staršie ako 8 rokov a osoby so zníženou fyzickou, zmyslovou alebo psychickou spôsobilosťou alebo nedostatkom skúseností a znalostí, iba ak sú pod dozorom zodpovednej osoby alebo ak boli zodpovednou osobou poučené o bezpečnom používaní spotrebiča a rozumejú prípadným rizikám. Deti do 8 rokov a osoby s vysokou mierou postihnutia nesmú mať prístup k spotrebiču, pokiaľ nie sú pod nepretržitým dozorom.

- Deti by mali byť pod dozorom, aby sa zabezpečilo, že sa so spotrebičom nebudú hrať.
- Umývacie/pracie/čistiace prostriedky uschovávajúte mimo dosahu detí.
- Keď sú dvierka spotrebiča otvorené, nedovoľte deťom ani domácim zvieratám, aby sa k nemu priblížili.
- Deti nesmú spotrebič bez dozoru čistiť ani vykonávať žiadnu údržbu na spotrebiči.

1.2 Všeobecná bezpečnosť

- Tento spotrebič je určený iba na umývanie riadu a príboru pre domácnosti.
- Tento spotrebič je určený na jedno použitie v domácnosti v interiéri.
- Tento spotrebič sa môže používať v kanceláriách, hotelových hosťovských izbách, izbách s posteľou a raňajkami, v penziónoch na farme a iných podobných ubytovacích zariadeniach, ak takéto používanie nepresiahne (priemerné) úrovne používania v domácnosti.
- Nemeňte technické parametre tohto spotrebiča.
- Prevádzkový tlak vody (minimálny a maximálny) musí byť medzi 0.05 (0.5) / 1 (10) MPa (baru).
- Dodržiavajte maximálne množstvo 14 kompletov riadu.
- Dvierka spotrebiča nenechávajte v otvorenej polohe, aby ste predišli nebezpečenstvu zakopnutia.
- Ak je napájací kábel poškodený, musí ho vymeniť výrobca, ním autorizované servisné stredisko alebo podobne kvalifikované osoby, aby sa predišlo nebezpečenstvu.
- UPOZORNENIE: Nože a iný riad s ostrými hrotmi musia byť vložené do koša hrotmi dole alebo položené do vodorovnej polohy.
- Pred vykonávaním údržby spotrebič vypnite a vytiahnite jeho zástrčku zo sieťovej zásuvky.
- Na čistenie spotrebiča nepoužívajte prúd vody pod vysokým tlakom a/alebo paru.

- Ak má spotrebič na základni vetracie otvory, nesmú byť zakryté napr. kobercom.
- Spotrebič pripojte do vodovodnej siete pomocou novej dodanej súpravy hadíc. Staré súpravy hadíc sa nesmú znovu použiť.

2. BEZPEČNOSTNÉ POKYNY

2.1 Montáž

VAROVANIE!

Tento spotrebič môže nainštalovať len kvalifikovaná osoba.

- Odstráňte všetky obaly.
- Poškodený spotrebič neinštalujte ani nepoužívajte.
- Dodržiavajte pokyny na inštaláciu dodané so spotrebičom.
- Vždy dávajte pozor, ak presúvate spotrebič, pretože je ťažký. Vždy používajte ochranné rukavice a uzavretú obuv.
- Spotrebič neinštalujte ani nepoužívajte na mieste, kde teplota môže klesnúť pod 0 °C.
- Spotrebič nainštalujte na bezpečné a vhodné miesto, ktoré spĺňa požiadavky na inštaláciu.
- Z bezpečnostných dôvodov spotrebič nepoužívajte, ak nie je správne nainštalovaný do nábytku určeného na zabudovanie.
- Ak nie je nainštalovaný nábytkový panel, dvierka spotrebiča otvárajte opatrne, aby ste predišli riziku poranenia. Po inštalácii skontrolujte, či sú plastové kryty zaistené na svojom mieste. Poškodenie alebo odstránenie plastových krytov po stranách dvierok môže mať vplyv na funkčnosť spotrebiča a môže spôsobiť zranenie. Ak je plastový kryt poškodený, obráťte sa na autorizované servisné stredisko, ktoré ho vymení za nový.

2.2 Elektrické zapojenie

VAROVANIE!

Hrozí nebezpečenstvo požiaru a zásahu elektrickým prúdom.

- Upozornenie: Tento spotrebič je určený na inštaláciu/pripojenie k uzemňovaciemu pripojeniu v budove.
- Uistite sa, že parametre na typovom štítku sú kompatibilné s elektrickým napätím zdroja napájania.
- Vždy používajte správne nainštalovanú zásuvku odolnú proti nárazom.
- Nepoužívajte viaczásuvkové adaptéry ani predlžovacie káble.
- Uistite sa, že zástrčka a prívodný elektrický kábel nie sú poškodené. Ak prívodný elektrický kábel spotrebiča treba vymeniť, túto operáciu smie urobiť iba pracovník autorizovaného servisného strediska.
- Sieťovú zástrčku pripojte do sieťovej zásuvky až po dokončení inštalácie. Po inštalácii sa uistite, že máte prístup k sieťovej zástrčke.
- Spotrebič neodpájajte ťahaním za napájací kábel. Vždy ťahajte za sieťovú zástrčku.

2.3 Prívod vody

VAROVANIE!

Hrozí nebezpečenstvo zásahu elektrickým prúdom.

- Vodné hadice nesmiete poškodiť.
- Pred pripojením k novým potrubiam alebo potrubiam, ktoré sa dlho nepoužívali alebo boli opravené alebo vybavené novými zariadeniami (vodomery atď.), nechajte vodu stiecť, kým nebude čistá a číra.

- Uistite sa, že prvého použitia spotrebiča alebo po ňom viditeľne neuniká voda.
- Ak je prírodná hadica poškodená, okamžite zatvorte vodovodný kohútik a vytiahnite zástrčku zo zásuvky elektrickej siete. Obráťte sa na autorizované servisné stredisko a požiadajte o výmenu prírodnej hadice na vodu.
- Ochranný systém proti škodám spôsobeným vodou nefunguje bez elektr. napájania. V takomto prípade hrozí nebezpečenstvo vytopenia.
- Prírodná hadica na vodu je vybavená bezpečnostným ventilom a puzdrom s vnútorným sieťovým káblom.

2.4 Použitie

- Horľavé látky ani predmety, ktoré sú nasiaknuté horľavými látkami, nekladte do spotrebiča, do jeho blízkosti ani naň.
- Umývacie prostriedky sú nebezpečné. Dodržiavajte bezpečnostné pokyny na obale umývacích/pracích prostriedkov.
- Nepite a nehrajte sa s vodou v spotrebiči.
- Nevyberajte riad zo spotrebiča, kým sa neskončí program. Na riade môžu zostať zvyšky umývacieho prostriedku.
- Na otvorené dverka spotrebiča nekladte predmety ani nevyvíjajte tlak.
- Spotrebič môže vypustiť horúcu paru, ak otvoríte dverka počas behu programu.

2.5 Servis

- Ak treba dať spotrebič opraviť, obráťte sa na autorizované servisné stredisko. Používajte iba originálne náhradné diely.
- Nezabudnite, že vlastnoručná alebo neprofesionálna oprava môže mať bezpečnostné následky a mohla by spôsobiť zánik záruky.
- Tieto náhradné diely sú k dispozícii najmenej 7 rokov od ukončenia predaja modelu: motor, obehové a vypúšťacie čerpadlo, ohrievače a ohrevné články vrátane tepelných čerpadiel, potrubia

a súvisiace vybavenie vrátane hadíc, ventilov, filtrov a systémov AquaStop, štruktúrne a vnútorné časti súvisiace s montážou dvierok, dosky s plošnými spojmi, elektronické displeje, tlakové spínače, termostaty a snímače, softvér a firmvér vrátane softvéru na resetovanie. Tieto náhradné diely sú k dispozícii najmenej 10 rokov od ukončenia predaja modelu: závesy a tesnenia dvierok, iné tesnenia, sprchovacie ramená, odtokové filtre, vnútorné rošty a plastové periférne diely, napríklad koše a veká. Vo vašej krajine môže byť obdobie dlhšie. Ďalšie informácie nájdete na našej webovej lokalite.

- Upozorňujeme, že niektoré z týchto dielov môžu byť dostupné iba pre profesionálnych opravárov, a že nie všetky náhradné diely sú vhodné pre všetky modely.
- Informácie o žiarovke/žiarovkách vnútri tohto výrobku a náhradných dieloch osvetlenia, ktoré sa predávajú samostatne: Tieto žiarovky sú navrhnuté tak, aby odolali extrémnym podmienkam v domácich spotrebičoch, ako napr. teplota, vibrácie, vlhkosť, alebo slúžia ako ukazovatele prevádzkového stavu spotrebiča. Nie sú určené na používanie iným spôsobom a nie sú vhodné na osvetlenie priestorov v domácnosti.

2.6 Likvidácia

VAROVANIE!

Nebezpečenstvo poranenia alebo udusenía.

- Spotrebič odpojte od elektrickej siete.
- Odrežte elektrický kábel a zlikvidujte ho.
- Odstráňte západku dvierok, aby ste zabránili uviaznutiu detí a domácich zvierat v spotrebiči.

3. POPIS PRODUKTU

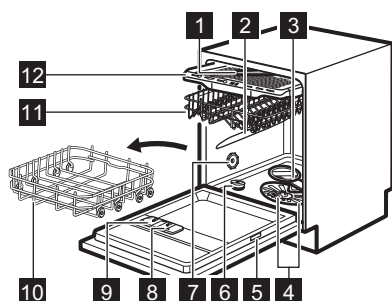

- 1 Stropné sprchovacie rameno
- 2 Horné sprchovacie rameno
- 3 Dolné sprchovacie rameno
- 4 Filtre
- 5 Typový štítok
- 6 Zásobník soli

- 7 Vetracie otvory
- 8 Dávkovač leštidla
- 9 Dávkovač umývacieho prostriedku
- 10 Dolný kôš
- 11 Horný kôš
- 12 Zásuvka na príbor

3.1 Beam-on-Floor

Beam-on-Floor predstavuje svetlo zobrazené na podlahe pod dverkami spotrebiča. Keď je spotrebič deaktivovaný, funkcia je vypnutá.

- Pri spustení programu sa rozsvieti červený ukazovateľ. Zobrazuje sa počas celého programu.
- Zelený ukazovateľ sa rozsvieti po skončení programu.
- Červený ukazovateľ bliká pri poruche spotrebiča.

4. OVLÁDACÍ PANEL

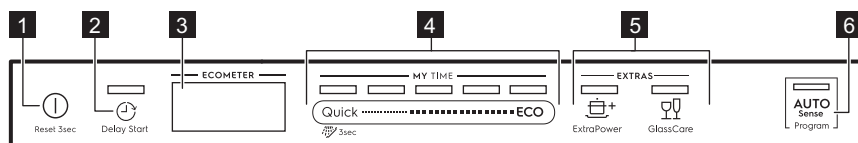

- 1 Tlačidlo Zap/Vyp / tlačidlo resetovania
- 2 Tlačidlo Odložený štart
- 3 Displej
- 4 MY TIME výberový pásik programu
- 5 Tlačidlo voliteľných funkcií (EXTRAS)
- 6 Tlačidlo na voľbu programu AUTO Sense





4.1 ECOMETER

ECOMETER indikuje, ako výber programu ovplyvňuje spotrebu energie a vody. Čím viac

segmentov svieti, tým je spotreba nižšia. ECO indikuje výber najekonomickejšieho programu pre bežne znečistený riad v umývačke.



4.2 Ukazovatele na displeji

Indikátor	Popis
	Ukazovateľ stavu leštidla. Svetí, keď je potrebné doplniť leštidlo do dávkovača. Pozrite si časť Pred prvým použitím.
	Ukazovateľ soli. Svetí, keď je potrebné doplniť soľ do zásobníka. Pozrite si časť Pred prvým použitím.
	Indikátor Machine Care. Svetí, keď je potrebné vnútorné vyčistenie spotrebiča pomocou programu Machine Care. Pozrite si časť Ošetrovanie a čistenie.
	Ukazovateľ fázy sušenia. Svetí, keď je vybraný program s fázou sušenia. Bliká počas fázy sušenia. Pozrite si časť Výber programu.

5. VÝBER PROGRAMU

5.1 MY TIME

Zvoľte vhodný program na základe jeho trvania.

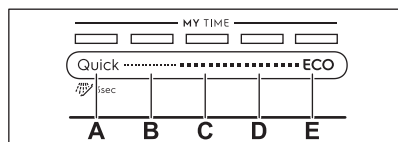

- A. • **Quick** je najkratší program (**30min**) vhodný na umytie náplne riadu s čerstvým a miernym znečistením.
-  **Predbežné opláchnutie (15min)** je program na oplachovanie zvyškov jedla z riadu. Zabraňuje tvorbe pachu v spotrebiči. Pri tomto programe nepoužívajte umývací prostriedok.
- B. **1h** je program vhodný na umytie náplne riadu s čerstvým a mierne zaschnutým znečistením.
- C. **1h 30min** je program vhodný na umytie a sušenie bežne znečisteného riadu.
- D. **2h 40min** je program vhodný na umytie a sušenie silno znečisteného riadu.

- E. **ECO** je najdlhší program, ktorý ponúka najúčinnejšiu spotrebu energie a vody pri umývaní porcelánu a príboru s bežným znečistením. ¹⁾

5.2 AUTO Sense

Pri tomto programe umývačka riadu rozpozná stupeň znečistenia a množstvo riadu. Upravuje teplotu a množstvo vody, ako aj trvanie umývania riadu.

5.3 EXTRAS

Výber programu môžete upraviť podľa svojich potrieb aktivovaním EXTRAS.

+ ExtraPower zlepšuje výsledky umývania riadu vybraného programu. Voliteľná funkcia zlepšuje teplotu a trvanie umývania.

 GlassCare zabraňuje poškodeniu krehkej náplne, najmä skleneného riadu. Táto voliteľná funkcia zabraňuje prudkým zmenám teploty umývania riadu vybraného programu, pričom ju znižuje na 45 °C.

¹⁾ Toto je štandardný program pre skúšobne. Tento program slúži na posúdenie súladu s nariadením Komisie, ktorým sa stanovujú požiadavky na ekodizajn umývačiek riadu pre domácnosť (EÚ) č. 2019/2022.

5.4 Prehľad programov

Program	Náplň umývačky riadu	Stupeň znečistenia	Fázy programu	EXTRAS
Quick	Keramický riad, príbor	Čerstvé	<ul style="list-style-type: none"> Umývanie riadu 50 °C Priebežné oplachovanie Záverečné opláchnutie 45 °C AirDry 1) 	<ul style="list-style-type: none"> ExtraPower GlassCare
 Predbežné opláchnutie	Všetky	Všetky	<ul style="list-style-type: none"> Predpranie 	Neuvádza sa
1h	Keramický riad, príbor	Čerstvé, mierne zaschnuté	<ul style="list-style-type: none"> Umývanie riadu 60 °C Priebežné oplachovanie Záverečné opláchnutie 50 °C AirDry 1) 	<ul style="list-style-type: none"> ExtraPower GlassCare
1h 30min	Porcelán, príbor, hrnce, panvice	Normálne, mierne zaschnuté	<ul style="list-style-type: none"> Umývanie riadu 60 °C Priebežné oplachovanie Záverečné opláchnutie 55 °C Sušenie AirDry 1) 	<ul style="list-style-type: none"> ExtraPower GlassCare
2h 40min	Porcelán, príbor, hrnce, panvice	Normálne až ťažké, zaschnuté	<ul style="list-style-type: none"> Predumytie Umývanie riadu 60 °C Priebežné oplachovanie Záverečné opláchnutie 60 °C Sušenie AirDry 1) 	<ul style="list-style-type: none"> ExtraPower GlassCare
ECO	Porcelán, príbor, hrnce, panvice	Normálne, mierne zaschnuté	<ul style="list-style-type: none"> Predumytie Umývanie riadu 50 °C Priebežné oplachovanie Záverečné opláchnutie 55 °C Sušenie AirDry 1) 	<ul style="list-style-type: none"> ExtraPower GlassCare
AUTO Sense	Porcelán, príbor, hrnce, panvice	Všetky	<ul style="list-style-type: none"> Predumytie Umývanie riadu 50 - 60 °C Priebežné oplachovanie Záverečné opláchnutie 60 °C Sušenie AirDry 1) 	Neuvádza sa
Machine Care	Na čistenie vnútra spotrebiča. Pozrite si časť Ošetrovanie a čistenie.		<ul style="list-style-type: none"> Čistenie 70 °C Priebežné oplachovanie Záverečné opláchnutie AirDry 1) 	Neuvádza sa

1) Automatické otváranie dvierok počas fázy sušenia. Pozrite si časť Základné nastavenia.

Hodnoty spotreby

Program 1)2)	Voda (l)	Energia (kWh)	Trvanie (min)
Quick	8.0	0.525	30
Predbežné opláchnutie	4.3	0.013	15
1h	11.8	0.975	60
1h 30min	11.5	1.017	90
2h 40min	11.4	1.155	160
ECO	10.5	0.950	240
AUTO Sense	11.3	1.154	170
Machine Care	10.1	0.608	60

1) Hodnoty ovplyvňujú: tlak a teplota vody, kolísanie napätia v elektrickej sieti, voliteľné funkcie, množstvo riadu a stupeň jeho znečistenia.

2) Hodnoty pre iné programy ako ECO sú iba orientačné.

Informácie pre skúšobné ústavy

Ak chcete získať informácie potrebné na skúšanie výkonnosti (napr. podľa normy EN60436), pošlite e-mail na adresu:

info.test@dishwasher-production.com

Vo vašej žiadosti zahrňte číslo výrobku (PNC) uvedené na typovom štítku.

V prípade akýchkoľvek ďalších otázok ohľadom vašej umývačky si pozrite servisnú knižku dodanú s vašim spotrebičom.

6. ZÁKLADNÉ NASTAVENIA

Spotrebič môžete nakonfigurovať zmenou základných nastavení podľa vlastných potrieb.

Môžete taktiež zobrazit počet dokončených cyklov a obnovit' pôvodné výrobné nastavenie.

Číslo	Nastavenia	Hodnoty	Popis ¹⁾
1	Tvrdosť vody	1L – 10L (pôvodné nastavenie: 5L)	Upravte úroveň zmäkčovača vody podľa tvrdosti vody vo vašej oblasti.
2	Ukazovateľ doplnenia leštidla	On (pôvodné nastavenie) Off	Zapnite alebo vypnite ukazovateľ doplnenia leštidla.
3	Zvuk po dokončení	On Off (pôvodné nastavenie)	Zapnite alebo vypnite zvukový signál pre koniec programu.
4	Aut. dvierka otvorené	On (pôvodné nastavenie) Off	Zapnite alebo vypnite funkciu AirDry.
5	Tóny tlačidiel	On (pôvodné nastavenie) Off	Zapnite alebo vypnite zvuk tlačidiel pri stlačení.

Číslo	Nastavenia	Hodnoty	Popis ¹⁾
6	Najnovší výber programu	On Off (pôvodné nastavenie)	Zapnite alebo vypnite automatický výber najčastejšie používaného programu a voliteľných funkcií.

1) Ďalšie podrobnosti nájdete v informáciách poskytnutých v tejto kapitole.

Základné nastavenia môžete zmeniť v režime nastavenia.

Keď je spotrebič v režime nastavenia, lišty ECOMETER predstavujú dostupné nastavenia. Pre každé nastavenie bliká príslušná lišta ECOMETER.

Poradie základných nastavení ponúkaných v tabuľke je tiež poradím nastavení na ECOMETER:

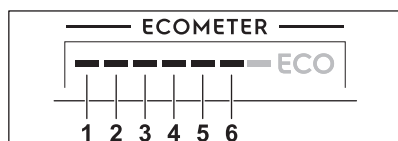

6.1 Režim nastavenia

Navigovanie v režime nastavenia

V režime nastavenia môžete navigovať pomocou MY TIME výberového pásika.

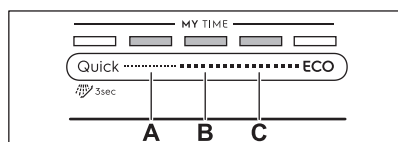

A. Tlačidlo **Predchádzajúci**

B. Tlačidlo **OK**

C. Tlačidlo **Ďalší**

Použite **Predchádzajúci** a **Ďalší** na prepínanie medzi základnými nastaveniami a zmenu ich hodnoty.

Použite **OK** na vstup do základného nastavenia a potvrdenie zmeny jeho hodnoty.

Vstup do režimu nastavenia

Pred spustením programu môžete vstúpiť do režimu nastavenia. Do režimu nastavenia nemôžete vstúpiť pri spustenom programe.

Na vstup do režimu nastavenia súčasne stlačte a podržte **Quick** a **ECO** na približne 3 sekundy. Svetelné ukazovatele **Predchádzajúci**, **OK** a **Ďalší** svietia.

Zmena nastavenia

Skontrolujte, či je spotrebič v režime nastavenia.

1. Pomocou **Predchádzajúci** alebo **Ďalší** vyberte segment ECOMETER určený pre príslušné nastavenie.
 - Segment ECOMETER určený pre príslušné nastavenie zabliká.
 - Na displeji sa zobrazí hodnota aktuálneho nastavenia.
2. Stlačením **OK** vstúpte do nastavenia.
 - Segment ECOMETER určený pre príslušné nastavenie svieti. Ostatné segmenty sú vypnuté.
 - Hodnota aktuálneho nastavenia bliká.
3. Stlačením **Predchádzajúci** alebo **Ďalší** zmeníte hodnotu.
4. Stlačením **OK** potvrďte nastavenie.
 - Nové nastavenie sa uloží do pamäte.
 - Spotrebič sa vráti na zoznam základných nastavení.
5. Súčasne stlačte a približne 3 sekundy podržte stlačené tlačidlá **Quick** a **ECO**, aby ste opustili režim nastavenia. Spotrebič sa vráti do režimu výberu programu. Tieto nastavenia sa uložia, kým ich opäť nezmeníte.

6.2 Obnova výrobných nastavení

Resetovanie výrobných nastavení obnoví pôvodné nastavenia z výroby. Neresetuje počítadlo cyklov. Pred resetovaním sa uistite, že je spotrebič v režime nastavenia.

Stlačte a podržte tlačidlá **Predchádzajúci** a **Ďalší** 5 sekúnd.

Na displeji sa zobrazí ___ na približne 5 sekúnd.

Spotrebič sa vráti do režimu výberu programu.

6.3 Počítadlo cyklov

Počet dokončených umývacích cyklov môžete zobrazit' prostredníctvom počítadla cyklov.

1. Stlačte a podržte tlačidlo Zap/Vyp, kým sa umývačka riadu nezapne.
2. Stlačte a podržte tlačidlá **Predchádzajúci** a **Ďalší** 5 sekúnd.

Na displeji sa zobrazí **uC** a následne počet cyklov.

Stlačením ľubovoľného tlačidla ukončíte počítadlo cyklov.



Po dosiahnutí 65535 cyklov sa počítadlo cyklov rešartuje.

6.4 Zmäkčovač vody

Zmäkčovač vody odstraňuje minerály z pritekajúcej vody, ktoré by inak mali škodlivý vplyv na výsledky umývania a na spotrebič.

Čím vyšší je obsah týchto minerálov, tým tvrdšia je voda. Tvrdosť vody je meraná na ekvivalentnej stupnici.

Zmäkčovač vody sa musí nastaviť v závislosti od tvrdosti vody vo vašej lokalite. Váš miestny vodohospodársky orgán vám môže dodať informácie o tvrdosti vody vo vašej lokalite.

Bez ohľadu na typ použitého umývacieho prostriedku nastavte správnu úroveň zmäkčovača vody, aby ste zabezpečili dobré výsledky umývania a ukazovateľ soli zostal aktívny.



Kombinované umývacie tablety s obsahom soli nie sú dostatočne účinné na zmäkčenie tvrdej vody.

Tvrdosť vody

Nemecké stupne (°dH)	Francúzske stupne (°fH)	mmol/l	mg/l (ppm)	Clarke stupne	Úroveň zmäkčovača vody
47 - 50	84 - 90	8.4 - 9.0	835 - 904	58 - 63	10
43 - 46	76 - 83	7.6 - 8.3	755 - 834	53 - 57	9
37 - 42	65 - 75	6.5 - 7.5	645 - 754	46 - 52	8
29 - 36	51 - 64	5.1 - 6.4	505 - 644	36 - 45	7
23 - 28	40 - 50	4.0 - 5.0	395 - 504	28 - 35	6
19 - 22	33 - 39	3.3 - 3.9	325 - 394	23 - 27	5 1)
15 - 18	26 - 32	2.6 - 3.2	255 - 324	18 - 22	4
11 - 14	19 - 25	1.9 - 2.5	185 - 254	13 - 17	3
4 - 10	7 - 18	0.7 - 1.8	70 - 184	5 - 12	2
<4	<7	<0.7	<70	< 5	1 2)

1) Pôvodné nastavenie.

2) Pri tejto úrovni nepoužívajte soľ.

Zmäkčovač vody prechádza automatickým procesom regenerácie. **2)**

6.5 Upozornenie na doplnenie leštidla

Leštadlo pomáha vysušiť riad bez škvŕn a usadenín. Automaticky sa uvoľní počas záverečného oplachovania.

Keď je komora na leštadlo prázdna, rozsvieti sa ukazovateľ leštidla. Ak sú výsledky sušenia uspokojivé aj s výlučným použitím kombinovaných umývacích tabliet, môžete vypnúť upozornenie na doplnenie leštidla. Pre najlepší výkon sušenia však vždy používajte leštadlo.

Ak použijete štandardný umývací prostriedok alebo kombinované umývacie tablety bez leštidla, upozornenie zapne, aby ukazovateľ doplnenia leštidla fungoval.

6.6 Zvuk po dokončení

Môžete zapnúť zvukový signál, ktorý zaznie po skončení programu.



Zvukové signály zaznejú aj pri výskyte poruchy spotrebiča. Tieto signály nie je možné vypnúť.

6.7 AirDry

AirDry zlepšuje účinnosť sušenia. Počas fázy sušenia sa dvierka spotrebiča otvoria automaticky a ostanú pootvorené.

Funkcia AirDry je automaticky aktivovaná pri všetkých programoch okrem programu Predbežné opláchnutie.

Trvanie fázy sušenia a čas otvorenia dvierok sa líšia podľa zvoleného programu a voliteľných funkcií.

Keď funkcia AirDry otvorí dvierka, na displeji sa zobrazí zostávajúci čas spusteného programu.



UPOZORNENIE!

Nepokúšajte sa o zatvorenie dvierok spotrebiča do dvoch minút od automatického otvorenia. Mohlo by to spôsobiť poškodenie spotrebiča.



UPOZORNENIE!

Ak majú k spotrebiču prístup deti, funkciu AirDry sa odporúča deaktivovať. Automatické otváranie dvierok môže predstavovať nebezpečenstvo.



Keď AirDry otvorí dvierka, Beam-on-Floor nemusí byť dobre viditeľný. Ak chcete zistiť, či program skončil, pozrite sa na ovládací panel.

6.8 Tóny tlačidiel

Tlačidlá na ovládacom paneli vydávajú pri stlačení zvuk kliknutia. Tento zvuk môžete vypnúť.

6.9 Najnovší výber programu

Môžete nastaviť automatický výber najčastejšie používaného programu a voliteľných funkcií.

2) Pre správnu funkciu zmäčkovača vody je potrebná pravidelná regenerácia živice zmäčkovacieho zariadenia. Tento proces je automatický a je súčasťou bežnej prevádzky umývačky riadu. Spustí sa, keď sa od predchádzajúceho procesu regenerácie spotrebovalo predpísané množstvo vody. Množstvo vody závisí od úrovne zmäčkovača vody: úroveň 1 – 250 l, úroveň 2 – 100 l, úroveň 3 – 62 l, úroveň 4 – 47 l, úroveň 5 – 25 l, úroveň 6 – 17 l, úroveň 7 – 10 l, úroveň 8 – 5 l, úroveň 9 – 3 l, úroveň 10 – 3 l. Proces regenerácie sa spustí medzi záverečným oplachovaním a koncom programu. V prípade vysokého nastavenia zmäčkovača vody k nemu môže dôjsť aj uprostred programu, pred oplachovaním (dvakrát za program). Inicializácia regenerácie nemá vplyv na trvanie cyklu, pokiaľ sa nevyskytne uprostred programu alebo na konci programu s krátkou fázou sušenia. V týchto prípadoch predlžuje regenerácia celkové trvanie programu o 5 minút. Následne môže opláchnutie zmäčkovača vody, ktoré trvá menej než 5 minút, začať v rovnakom cykle alebo na začiatku ďalšieho programu. Táto činnosť zvyšuje celkovú spotrebu vody programu o 4 l a celkovú spotrebu energie programu o 2 Wh. Oplachovanie zmäčkovača skončí s úplným vypustením. Každé vykonané opláchnutie zmäčkovača (teoreticky viac ako jedno v rovnakom cykle) môže predlžiť trvanie programu o ďalších 5 minút keď k nemu dôjde kedykoľvek na začiatku alebo uprostred programu. Všetky hodnoty spotreby uvedené v tejto časti sú určené v súlade s aktuálne platným štandardom v laboratórnych podmienkach s tvrdosťou vody 2,5 mmol/l (zmäčkovač vody: úroveň 3) podľa nariadenia: nariadenia Komisie (EÚ) 2019/2022. Teplota vody, tlak vody a kolísanie napätia v elektrickej sieti môžu tieto hodnoty zmeniť.

Posledný program, ktorý skončil pred uložením vypnutia spotrebiča. Potom sa automaticky nastaví po zapnutí spotrebiča.

Keď je deaktivovaný výber posledného programu, predvoleným programom je ECO.

7. PRED PRVÝM POUŽITÍM

1. **Upravte úroveň zmäkčovača vody podľa tvrdosti vody.**
2. Naplňte zásobník na soľ.
3. Naplňte dávkovač leštidla.
4. Otvorte vodovodný kohútik.
5. Spustíte program Quick, aby ste odstránili prípadné zvyšky z výrobného procesu. Nepoužívajte umývací prostriedok a do košov nedávajte riad.

Po spustení programu spotrebič vykoná obnovenie účinnosti zmäkčovača vody, ktoré trvá až 5 minút. Fáza umývania začne až po skončení tohto procesu. Proces sa pravidelne opakuje.

7.1 Zásobník na soľ

UPOZORNENIE!

Používajte iba soľ na regeneráciu pre umývačky riadu. Nepoužívajte kuchynskú soľ.

Soľ sa používa na regeneráciu v zmäkčovači vody a na zabezpečenie dobrých výsledkov umývania pri každodennom používaní.

Návod na naplnenie zásobníka na soľ

1. Otočte viečko zásobníka soli do protismeru hodinových ručičiek a odstráňte ho.
2. Nalejte do zásobníka soli 1 liter vody (len pri prvom použití).
3. Do zásobníka na soľ nasypete 1 kg soli (kým nebude plný).

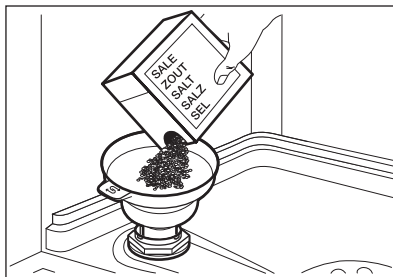

4. Opatrne potraсте lievnik za rukoväť, aby sa dostali dnu aj posledné granule.
5. Odstráňte vysypanú soľ okolo otvoru zásobníka soli.

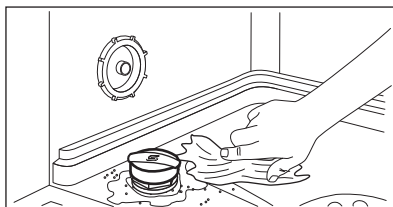

6. Otočte viečko zásobníka soli a zavrite zásobník soli.

UPOZORNENIE!

Pri napíňaní zásobníka na soľ z neho môže vytiect' voda a soľ. Aby ste zabránili korózii, naplňte zásobník na soľ a potom ihneď spustíte kompletný cyklus umývania riadu s umývacím prostriedkom.

7.2 Návod na naplnenie dávkovača leštidla

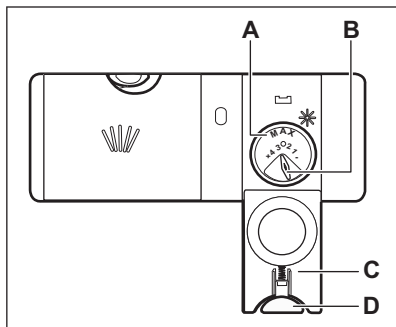

⚠ UPOZORNENIE!

Tento priečinok (A) je určený len na leštadlo. Nenapíňajte ho umývacím prostriedkom.

⚠ UPOZORNENIE!

Používajte výhradne leštadlo špeciálne určené pre umývačky riadu.

1. Stlačením uvoľňovacieho tlačidla (D) otvoríte veko (C).
2. Leštadlo nalievajte do dávkovača leštidla (A), až kým tekutina nedosiahne úroveň naplnenia „max.“.
3. Rozliate leštadlo odstráňte handričkou, aby ste predišli tvorbe veľkého množstva peny.
4. Zatvorte viečko. Uistite sa, že tlačidlo uvoľnenia je zaistené v polohe.



Uvoľňované množstvo (B) môžete nastaviť do polohy 1 (najmenšie množstvo) až 4 alebo 6 (najväčšie množstvo).

8. KAŽDODENNÉ POUŽÍVANIE

1. Otvorte vodovodný kohútik.
2. Stlačte a podržte ①, kým sa spotrebič nezapne.
3. Naplňte zásobník na soľ, ak je prázdny.
4. Naplňte dávkovač leštidla, ak je prázdny.
5. Do košov vložte riad.
6. Pridajte čistiaci prostriedok.
7. Vyberte a spustite program.
8. Po skončení programu zatvorte vodovodný kohútik.

8.1 Použitie umývacieho prostriedku

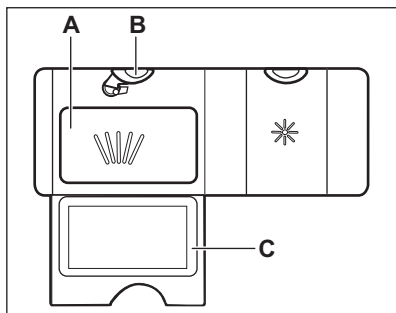

1. Stlačením uvoľňovacieho tlačidla (B) otvoríte veko (C).
2. Práškový umývacie prostriedok alebo tablety pridajte do priehradky (A).
3. Ak má program fázu predumytia, pridajte malé množstvo umývacieho prostriedku na vnútornú časť dvierok spotrebiča.
4. Zatvorte viečko. Uistite sa, že uvoľňovacie tlačidlo zapadne do správnej polohy.



Informácie o dávkovaní umývacieho prostriedku nájdete v pokynoch výrobcu na obale výrobku. Na umývanie bežne znečisteného riadu zvyčajne postačí 20 - 25 ml gélového umývacieho prostriedku.



Neplňte priehradku (A) s viac ako 30 ml gélového umývacieho prostriedku.

8.2 Výber a spustenie programu pomocou MY TIME výberového pásika

1. Posuňte prstom po MY TIME výberovom pásiku, aby ste zvolili vhodný program.
 - Svetelný ukazovateľ zvoleného programu svieti.
 - ECOMETER indikuje úroveň spotreby energie a vody.
 - Na displeji sa zobrazí trvanie programu.
2. V prípade potreby zapnite príslušnú funkciu EXTRAS.
3. Zatvorte dvierka spotrebiča a program sa spustí.

8.3 Zvolenie a spustenie programu Predbežné opláchnutie

1. Ak chcete zvoliť  Predbežné opláchnutie, stlačte a a podržte Quick na 3 sekundy.
 - Svetelný ukazovateľ príslušného tlačidla svieti.
 - Svetelný ukazovateľ ECOMETER zhasne.
 - Na displeji sa zobrazí trvanie programu.
2. Zatvorte dvierka spotrebiča a program sa spustí.

8.4 Návod na aktiváciu EXTRAS

Požadované voliteľné funkcie musíte zapnúť pred každým spustením programu. Voliteľnú funkciu nie je možné zapnúť či vypnúť pri spustenom programe. Nie všetky voliteľné funkcie sú spolu kompatibilné.

1. Pomocou výberového pásika MY TIME zvolte program.
2. Stlačte tlačidlo voliteľnej funkcie, ktorú chcete spustiť.
 - Svetelný ukazovateľ príslušného tlačidla svieti.
 - ECOMETER a trvanie programu sa aktualizujú.



Zapnutie voliteľných funkcií často zvyšuje spotrebu vody, energie a trvanie programu.

8.5 Spustenie programu AUTO Sense

1. Stlačte tlačidlo ^{AUTO}_{Sense}.
 - Svetelný ukazovateľ príslušného tlačidla svieti.
 - Na displeji sa zobrazí maximálne možné trvanie programu.
2. Zatvorte dvierka spotrebiča a program sa spustí.

Spotrebič rozpozná typ náplne a nastaví vhodný umývací cyklus. Počas tohto cyklu sa niekoľkokrát aktivujú senzory a program sa môže predĺžiť oproti pôvodnému trvaniu.

8.6 Posunutie spustenia programu

1. Zvoľte program.
2. Opakovane stláčajte tlačidlo , kým sa na displeji nezobrazí požadovaný čas posunutia (od 1 do 24 hodín).

Svetelný ukazovateľ príslušného tlačidla svieti.

3. Odpočítavanie spustíte zatvorením dvierok spotrebiča.

Počas odpočítania sa nedá zmeniť čas posunutia a vybraný program.

Keď sa odpočítavanie ukončí, program sa spustí.

8.7 Zrušenie posunutia štartu počas odpočítavania

Stlačte tlačidlo  a podržte ho stlačené približne 3 sekundy.

Spotrebič sa vráti do režimu výberu programu.



Ak zrušíte posunutý štart, bude potrebné znovu zvoliť program.

8.8 Zrušenie spusteného programu

Stlačte tlačidlo  a podržte ho stlačené približne 3 sekundy.

Spotrebič sa vráti do režimu výberu programu.



Pred spustením nového programu skontrolujte, či sa v dávkovači umývacieho prostriedku nachádza umývací prostriedok.

8.9 Otvorenie dvierok počas činnosti spotrebiča

Ak otvoríte dvierka pri spustenom programe, spotrebič sa zastaví. Môže to ovplyvniť spotrebu energie a trvanie programu. Po zatvorení dvierok bude spotrebič pokračovať od bodu, v ktorom bol program prerušený.

Ak počas fázy sušenia dvierka otvoríte na viac ako 30 sekúnd, spustený program sa skončí. Nestane sa tak pri otvorení dvierok pomocou funkcie AirDry.

8.10 Funkcia Auto Off

Táto funkcia šetrí energiu vypnutím spotrebiča keď nie je v prevádzke.

Funkcia sa spustí automaticky:

- Keď sa skončí program.
- Po 5 minútach, ak sa nespustí program.

8.11 Koniec programu

Po skončení programu sa na displeji zobrazí **0:00**.

Funkcia Auto Off automaticky vypne spotrebič.

Všetky tlačidlá okrem tlačidla zapnutia/vypnutia sú neaktívne.

9. TIPY A RADY

9.1 Všeobecne

Postupovanie podľa dole uvedených typov vám zaisťujú optimálnu účinnosť umývania a sušenia pri každodennom používaní a zároveň vám pomôže chrániť životné prostredie.

- Umytie riadu v umývačke podľa pokynov v návode na obsluhu reálne spotrebuje menej vody a energie ako pri ručnom umývaní riadu.
- Umývačku naplňte na plnú kapacitu, aby ste ušetrili vodu a energiu. Pre najlepšie výsledky umývania usporiadajte riad v košoch podľa pokynov v návode na obsluhu a neprepĺňajte koše.
- Riad ručne neoplachujte. Zvyšuje to spotrebu vody a energie. Keď je to potrebné, zvolte program s fázou predumývania.
- Odstráňte väčšie zvyšky jedla z riadu a vyprázdňte hrnčeky a sklá pred ich vložením do spotrebiča.
- Kuchynský riad s pevne privareným alebo pripečeným jedlom pred umytím v spotrebiči namočte alebo mierne oškrabte.
- Uistite sa, že sa jednotlivé kusy riadu v košoch nedotýkajú ani neprekrývajú. Iba vtedy môže voda úplne dosiahnuť a umyť riad.

- Prostriedok do umývačky riadu, leštidlo a soľ môžete používať samostatne alebo môžete použiť kombinované umývacie tablety (napr. „Všetko v 1“). Postupujte podľa pokynov na balení.
- Zvoľte program podľa typu náplne a stupňa znečistenia. ECO ponúka najúspornejšie použitie vody a najnižšiu spotrebu energie.
- Na zabránenie tvorby vodného kameňa vnútri spotrebiča:
 - Zásobník na soľ v prípade potreby doplňte.
 - Používajte odporúčané dávkovanie umývacieho prostriedku a leštidla.
 - Skontrolujte, či sa nastavená úroveň zmäkčovača vody zhoduje s tvrdosťou vody vo vašej oblasti.
 - Postupujte podľa pokynov v kapitole „**Starostlivosť a čistenie**“.

9.2 Používanie soli, leštidla a umývacieho prostriedku

- Používajte iba soľ, leštidlo a umývací prostriedok pre umývačky. Iné výrobky by mohli spôsobiť poškodenie spotrebiča.
- V oblastiach s tvrdou a veľmi tvrdou vodou v záujme dosiahnutia optimálnych výsledkov umývania a sušenia odporúčame používať základný umývací

prostriedok (prášok, gél, tablety bez prídavných funkcií), leštidlo a soľ samostatne.

- Umývacie tablety sa pri krátkych programoch nerozpustia úplne. Ak sa chcete vyhnúť zvyškom umývacích tabliet na kuchynskom riade, odporúčame, aby ste tablety používali pri dlhších programoch.
- Vždy používajte správne množstvo umývacieho prostriedku. Nedostatočné dávkovanie umývacieho prostriedku môže mať za následok neuspokojivé výsledky umývania a vrstvu tvrdej vody alebo bodky na riade. Používanie príliš veľkého množstva umývacieho prostriedku s mäkkou alebo zmäkčenou vodou spôsobuje zvyšky umývacieho prostriedku na riade. Množstvo umývacieho prostriedku upravte podľa tvrdosti vody. Pozrite si pokyny na obale umývacieho prostriedku.
- Vždy používajte správne množstvo leštidla. Nedostatočné dávkovanie leštidla znižuje výsledky sušenia. Používanie príliš veľkého množstva leštidla spôsobuje modrastý povlak na riade.
- Skontrolujte, či je úroveň zmäkčovača vody správna. Ak je úroveň príliš vysoká, zvýšené množstvo soli vo vode môže spôsobiť hrdzu na príbore.

9.3 Čo máte robiť, ak chcete prestať používať kombinované umývacie tablety

Skôr ako začnete používať osobitne umývací prostriedok, soľ a leštidlo, vykonajte nasledovné kroky:

1. Nastavte najvyššiu úroveň zmäkčovača vody.
2. Presvedčte sa, že zásobník na soľ a dávkovač leštidla sú plné.
3. Spustite program Quick. Nepridávajte umývacie prostriedok a do košov nedávajte riad.
4. Po skončení programu nastavte zmäkčovač vody podľa tvrdosti vody vo vašej oblasti.
5. Upravte dávkovanie leštidla.

9.4 Pred spustením programu

Pred spustením zvoleného programu sa uistite, že:

- Filtre sú čisté a správne namontované.
- Viečko zásobníka na soľ je upevnené.
- Sprchovacie ramená nie sú upchaté.
- V spotrebiči je dostatok soli a leštidla (pokiaľ nepoužívate kombinované umývacie tablety).
- Riad v košoch je umiestnený v správnej polohe.
- Program je vhodný pre daný typ riadu a stupeň jeho znečistenia.
- Použili ste správne množstvo čistiaceho prostriedku.

9.5 Vkladanie riadu do koša

- Vždy využite všetok priestor v košoch.
- V spotrebiči umývajte len riad, ktorý sa v ňom môže umývať.
- V umývačke riadu neumývajte tieto materiály: drevo, rohovinu, rohovinu, meď, hliník, jemný porcelán a nechránenu uhlíkovú oceľ. Môže to spôsobiť prasknutie, zdeformovanie, zmenu farby, jamkovú koróziu alebo hrdzavenie.
- V spotrebiči neumývajte predmety, ktoré môžu absorbovať vodu (špongie, handričky).
- Duté predmety (šálky, poháre a panvice) umiestnite otvorom smerom nadol.
- Dávajte pozor, aby sa sklo navzájom nedotýkalo.
- Ľahké alebo plastové predmety vložte do horného koša. Zabezpečte, aby sa predmety voľne nehýbali.
- Malé predmety a príbor vložte do zásuvky na príbor.
- Pred spustením programu sa uistite, že sa sprchovacie ramená môžu voľne otáčať.

9.6 Vyprázdnenie košov

1. Pred vybratím zo spotrebiča nechajte riad vychladnúť. Horúci riad sa ľahko poškodí.
2. Vyprázdňte najprv dolný kôš a potom horný kôš.



Po skončení programu môže ešte zostať voda na vnútorných povrchoch spotrebiča.

10. OŠETROVANIE A ČISTENIE

VAROVANIE!

Pred vykonávaním údržby inej než spustenie programu Machine Care spotrebič vypnite a vyťahnite jeho zástrčku zo sieťovej zásuvky.



Znečistené filtre a upchané sprchovacie ramená zhoršujú účinnosť umývania. Pravidelne tieto prvky kontrolujte a v prípade potreby ich vyčistite.



10.1 Machine Care

Machine Care je program navrhnutý na čistenie vnútra spotrebiča s optimálnymi výsledkami. Odstraňuje vodný kameň a usadenú masť.

Keď spotrebič rozpozná potrebu čistenia, rozsvieti sa ukazovateľ . Spustíte program Machine Care, aby ste vyčistili vnútro spotrebiča.

Spustenie programu Machine Care

Pred spustením programu vyčistite filtre a sprchovacie ramená.

1. Použite odstraňovač vodného kameňa alebo čistiaci prostriedok určený špeciálne pre umývačky. Postupujte podľa pokynov na balení. Do košíkov nedávajte žiaden riad.
2. Súčasne stlačte a približne 3 sekundy podržte stlačené tlačidlá  a  .

Blikajúci ukazovateľ  a  . Na displeji sa zobrazí trvanie programu.

3. Zatvorte dvierka spotrebiča a program sa spustí.

Po skončení programu zhasne ukazovateľ



10.2 Čistenie vnútra

- Vnútro spotrebiča vyčistite mäkkou vlhkou handričkou.

- Nepoužívajte abrazívne prostriedky, drôtenky, ostré nástroje, silné chemikálie, drsné špongie ani rozpúšťadlá.
- Raz týždenne utrite dvierka vrátane gumeného tesnenia.
- Aby ste zachovali výkon spotrebiča, použite minimálne raz za dva mesiace čistiaci produkt navrhnutý špeciálne pre umývačky. Postupujte podľa pokynov na obale výrobku.
- Pre optimálne výsledky čistenia spustíte program Machine Care.

10.3 Odstránenie cudzích predmetov

Po každom použití umývačky riadu skontrolujte filtre a odtok. Cudzí predmety (napr. kúsky skla, plast, kosti alebo špáradlá a pod.) znižujú čistiaci výkon a môžu spôsobiť poškodenie odtokového čerpadla.

UPOZORNENIE!

Ak nedokážete odstrániť cudzie predmety sami, kontaktujte autorizované servisné stredisko.

1. Demontujte filtračný systém podľa pokynov v tejto kapitole.
2. Manuálne odstráňte akékoľvek cudzie predmety.
3. Zmontujte filtračný systém podľa pokynov v tejto kapitole.

10.4 Vonkajšie čistenie

- Spotrebič čistite vlhkou mäkkou handričkou.
- Používajte iba neutrálne saponáty.
- Nepoužívajte abrazívne prostriedky, drôtenky ani rozpúšťadlá.

10.5 Čistenie filtrov

Filtračný systém sa skladá z 3 častí.

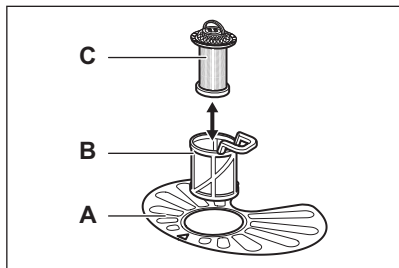

1. Filter (B) otočte proti smeru hodinových ručičiek a vyberte ho.

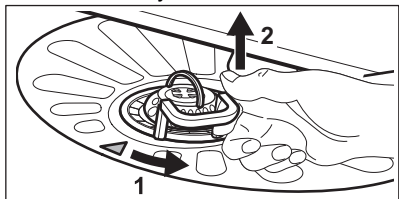

2. Vyberte filter (C) z filtra (B).
3. Vyberte plochý filter (A).
4. Filtre umyte.

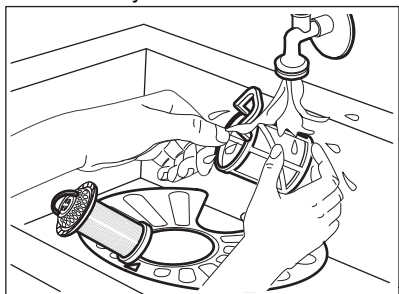

5. Uistite sa, že v odtoku ani okolo jeho okraja sa nenachádzajú zvyšky jedla ani nečistoty.
6. Vložte plochý filter (A) späť na miesto. Uistite sa, že je správne umiestnený pod 2 vodiacími lištami.

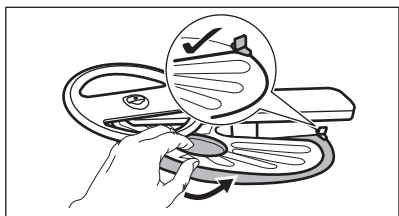

7. Znova namontujte filtre (B) a (C).

8. Filter (B) vložte späť do plochého filtra (A). Otáčajte ho v smere hodinových ručičiek, kým nezapadne na miesto.

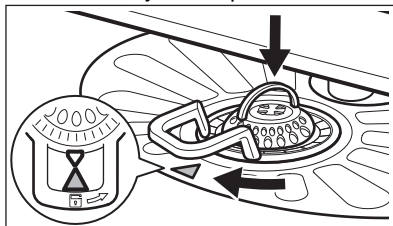

⚠ UPOZORNENIE!

Nesprávne umiestnenie filtrov môže mať za následok nedostatočnú účinnosť umývania a poškodiť spotrebič.

10.6 Čistenie dolného sprchovacieho ramena

1. Dolné sprchovacie rameno vyberte jeho potiahnutím nahor.

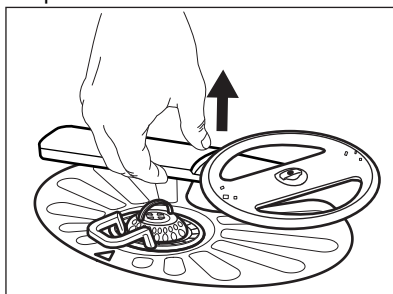

2. Sprchovacie rameno umyte pod tečúcou vodou. Z otvorov odstráňte čiastočky nečistôt pomocou predmetu s tenkým hrotom, napr. špáradla. Otvory prepláchnite vodou, aby ste zvnútra vymyli častice nečistôt.
3. Sprchovacie rameno namontujte späť jeho zatlačením nadol.

10.7 Čistenie horného sprchovacieho ramena

Horné sprchovacie rameno nevyberajte. Ak sú otvory v sprchovacom ramene upchaté, odstráňte zvyšné čiastočky nečistôt s tenkým špicatým predmetom, napríklad špáradlom.

10.8 Čistenie stropného sprchovacieho ramena

Stropné sprchovacie rameno je umiestnené na strope spotrebiča. Sprchovacie rameno (C) je nainštalované na napájacej trubici (A) montážnym prvkom (B).

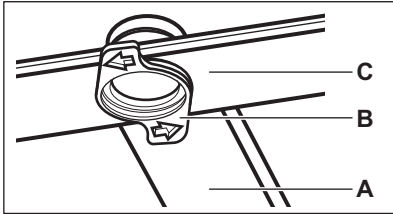

1. Uvoľnite zarážky na bokoch posuvných koľajničiek priehradky na príbor a vyťahnite zásuvku von.

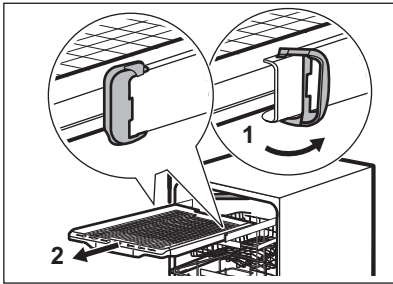

2. Premiestnite horný kôš na najnižšiu úroveň pre jednoduchší prístup k sprchovaciemu ramenu.
3. Na odpojenie sprchovacieho ramena (C) od napájacej trubice (A) otočte montážny prvok (B) doľava a potiahnite sprchovacie rameno nadol.
4. Sprchovacie rameno umyte pod tečúcou vodou. Z otvorov odstráňte čiastočky nečistôt pomocou predmetu s tenkým hrotom, napr. špáradla. Otvory prepláchnite vodou, aby ste zvnútra vymyli častice nečistôt.
5. Na opätovnú inštaláciu sprchovacieho ramena (C) vložte montážny prvok (B) do sprchovacieho ramena a upevnite ho v napájacej trubici (A) otočením doprava. Skontrolujte, či montážny prvok zapadol na svoje miesto.
6. Nainštalujte priehradku na príbor na posuvné koľajničky a zablokujte zarážky.

11. RIEŠENIE PROBLÉMOV

⚠ VAROVANIE!

Nesprávna oprava spotrebiča môže predstavovať nebezpečenstvo pre používateľa. Všetky opravy musí vykonať kvalifikovaný personál.

Väčšinu problémov, ktoré sa vyskytnú, môžete vyriešiť bez toho, aby ste kontaktovali autorizované servisné stredisko.

V tabuľke nižšie si pozrite informácie o možných problémoch.

Pri niektorých poruchách sa na displeji zobrazí výstražný kód.

Problém a výstražný kód

Možná príčina a riešenie

Spotrebič nie je možné zapnúť.

- Skontrolujte, či je sieťová zástrčka pripojená k sieťovej zásuvke.
- Skontrolujte, či nie je v skrinke s poistkami poškodená poistka.

Problém a výstražný kód	Možná příčina a řešení
Program sa nespúšťa.	<ul style="list-style-type: none"> • Skontrolujte, či sú dvierka spotrebiča zatvorené. • Ak je nastavený odložený štart, zrušte nastavenie alebo počkajte na dokončenie odpočítavania. • Spotrebič obnovuje účinnosť zmäčkovača vody. Tento postup trvá približne 5 minút.
Do spotrebiča neprieká voda. Na displeji sa zobrazuje symbol i10 alebo i11 .	<ul style="list-style-type: none"> • Skontrolujte, či je vodovodný kohútik otvorený. • Skontrolujte, či nie je tlak prívodu vody príliš nízky. O túto informáciu požiadajte miestny vodohospodársky orgán. • Skontrolujte, či nie je vodovodný kohútik upchatý. • Skontrolujte, či nie je upchatý filter v odtokovej hadici. • Skontrolujte, či nie je prírodná hadica skrútená alebo ohnutá.
Spotrebič nevypúšťa vodu. Na displeji sa zobrazí i20 .	<ul style="list-style-type: none"> • Skontrolujte, či nie je sifón umývadla upchatý. • Skontrolujte, či nie je vnútorný filtračný systém upchatý. • Skontrolujte, či nie je odtoková hadica skrútená alebo ohnutá.
Aktivovalo sa zariadenie proti vytopeniu. Na displeji sa zobrazí i30 .	<ul style="list-style-type: none"> • Zatvorte vodovodný kohútik. • Skontrolujte, či je spotrebič správne nainštalovaný. • Skontrolujte, či sú koše naplnené podľa pokynov v návode na používanie.
Zlyhanie snímača zistenia výšky hladiny. Na displeji sa zobrazuje symbol i41 - i44 .	<ul style="list-style-type: none"> • Skontrolujte, či sú filtre čisté. • Spotrebič vypnite a znova zapnite.
Zlyhanie umývacieho alebo vypúšťacieho čerpadla. Na displeji sa zobrazuje symbol i51 - i59 alebo i5A - i5F .	<ul style="list-style-type: none"> • Spotrebič vypnite a znova zapnite.
Teplota vody vnútri spotrebiča je príliš vysoká alebo došlo ku zlyhaniu snímača teploty. Na displeji sa zobrazuje symbol i61 alebo i69 .	<ul style="list-style-type: none"> • Skontrolujte, či teplota privádzanej vody neprekročila 60 °C. • Spotrebič vypnite a znova zapnite.
Technické zlyhanie spotrebiča. Na displeji sa zobrazuje symbol iC0 alebo iC3 .	<ul style="list-style-type: none"> • Spotrebič vypnite a znova zapnite.
Hladina vody vnútri spotrebiča je príliš vysoká. Na displeji sa zobrazí iF1 .	<ul style="list-style-type: none"> • Spotrebič vypnite a znova zapnite. • Skontrolujte, či sú filtre čisté. • Skontrolujte, či je odtoková hadica inštalovaná v správnej výške nad podlahou. Pozrite si pokyny na inštaláciu.
Spotrebič sa počas prevádzky viackrát vypne a zapne.	<ul style="list-style-type: none"> • To je normálne. Prináša to optimálne výsledky umývania a úsporu energie.
Program trvá príliš dlho.	<ul style="list-style-type: none"> • Ak je nastavená voliteľná funkcia Odložený štart, zrušte ju alebo počkajte na dokončenie odpočítavania. • Zapnutie voliteľných funkcií predĺži trvanie programu.

Problém a výstražný kód	Možná příčina a řešení
Zobrazené trvanie programu je iné než trvanie v tabuľke hodnôt spotreby.	<ul style="list-style-type: none"> • Trvanie programu ovplyvňuje tlak a teplota vody, kolísanie napätia v elektrickej sieti, voľiteľné funkcie, množstvo riadu a stupeň znečistenia.
Na displeji sa zvýši zostávajúci čas a preskočí takmer na koniec trvania programu.	<ul style="list-style-type: none"> • Nejde o poruchu. Spotrebič pracuje správne.
Z dvierok spotrebiča preteká malé množstvo vody.	<ul style="list-style-type: none"> • Spotrebič nie je vo vodorovnej polohe. Uvoľnite alebo utiahnite nastaviťelné nožičky (ak sú k dispozícii). • Dvierka spotrebiča nie sú vycentrovane na nádrži. Upravte zadnú nožičku (ak je k dispozícii).
Dvierka spotrebiča sa ťažko zatvárajú.	<ul style="list-style-type: none"> • Spotrebič nie je vo vodorovnej polohe. Uvoľnite alebo utiahnite nastaviťelné nožičky (ak sú k dispozícii). • Z košov vyčnievajú časti riadu.
Počas cyklu umývania sa otvoria dvierka spotrebiča.	<ul style="list-style-type: none"> • Funkcia AirDry je zapnutá. Teraz môžete funkciu vypnúť. Pozrite si kapitolu „Základné nastavenia“.
Štrkotavé alebo klepotavé zvuky z vnútra spotrebiča.	<ul style="list-style-type: none"> • Riad nie je správne vložený v košoch. Pozrite si leták o vkladani riadu. • Zabezpečte, aby sa mohli sprchovacie ramená voľne otáčať.
Spotrebič spustí istič/prerušovač obvodu.	<ul style="list-style-type: none"> • Nedostatočná prúdová intenzita na súčasné napájanie všetkých používaných spotrebičov. Skontrolujte prúdovú intenzitu zásuvky a kapacitu merača alebo vypnite jeden z používaných spotrebičov. • Vnútoraná elektrická porucha spotrebiča. Obráťte sa na autorizované servisné stredisko.

Po kontrole spotrebič vypnite a zapnite. Ak problém pretrváva, obráťte sa na autorizované servisné stredisko.

VAROVANIE!

Neodporúčame používať spotrebič, kým sa problém celkom nevyrieši. Spotrebič odpojte a opäť ho nezapájajte, kým si nebudete istí, že funguje správne.

11.1 Výsledky umývania riadu a sušenia nie sú uspokojivé

Problém	Možná příčina a řešení
Neuspokojivé výsledky umývania.	<ul style="list-style-type: none"> • Pozrite si Každodenné používanie, Rady a tipy a leták o vkladani riadu. • Používajte intenzívnejšie umývacie programy. • Na zlepšenie výsledkov umývania zvoleného programu aktivujte voľiteľnú funkciu ExtraPower. • Vyčistite dýzy sprchovacích ramien a filtre. Pozrite si časť Ošetrovanie a čistenie.

Problém	Možná příčina a riešenie
Neuspokojivé výsledky sušenia.	<ul style="list-style-type: none"> • Riad ste nechali príliš dlho vnútri zatvoreného spotrebiča. Aktivujte voliteľnú funkciu AirDry na nastavenie automatického otvorenia dveriek a zlepšenie výsledkov sušenia. • Nedostatok leštidla alebo jeho nedostatočné dávkovanie. Naplňte dávkovač leštidla alebo nastavte jeho vyššie dávkovanie. • Príčinou môže byť kvalita leštidla. • Vždy používajte leštidlo, aj v prípade ak používate kombinované tablety. • Plastové predmety niekedy treba utrieť utierkou. • Program nemá fázu sušenia. Pozrite si tabuľku programov.
Biele šmuhy a modré usadeniny na pohároch a riade.	<ul style="list-style-type: none"> • Dávkovanie leštidla je príliš vysoké. Nastavte nižšie dávkovanie leštidla. • Množstvo umývacieho prostriedku je príliš veľké.
Škvryny a suché vodné kvapky na pohároch a riade.	<ul style="list-style-type: none"> • Množstvo uvoľneného leštidla nie je dostatočné. Nastavte vyššie dávkovanie leštidla. • Príčinou môže byť kvalita leštidla.
Vnútro spotrebiča je mokré.	<ul style="list-style-type: none"> • Nejde o poruchu spotrebiča. Vlhký vzduch kondenzuje na stenách spotrebiča.
Nezvyčajná pena počas umývania.	<ul style="list-style-type: none"> • Používajte umývací prostriedok špeciálne určený pre umývačky riadu. • Použite umývací prostriedok od iného výrobcu. • Nepredoplachujte riady pod tečúcou vodou.
Stopy hrdze na príbore.	<ul style="list-style-type: none"> • Vo vode v umývačke sa používa príliš veľa soli. Pozrite si nastavenie zmäkčovača vody. • Vložili ste spolu strieborný a antikorový príbor. Strieborné a antikorové riady neukladajte blízko seba.
Zvyšky umývacieho prostriedku v dávkovači po skončení programu.	<ul style="list-style-type: none"> • Tableta umývacieho prostriedku sa zasekla v dávkovači, a preto sa nerozpustila vo vode. • Voda nedokáže zmyť umývací prostriedok z dávkovača. Skontrolujte, či nie sú sprchovacie ramená zablokované ani upchaté. • Skontrolujte, či predmety v košoch nezabraňujú otvoreniu veka dávkovača umývacieho prostriedku.
Pachy vnútri spotrebiča.	<ul style="list-style-type: none"> • Pozrite si kapitolu Ošetrovanie a čistenie. • Spustíte program Machine Care s odstraňovačom vodného kameňa alebo čistiacim prostriedkom určeným pre umývačky.
Nánosy vodného kameňa na riade, v nádrži a na vnútornej strane dveriek.	<ul style="list-style-type: none"> • Nízka úroveň dávkovania soli, skontrolujte ukazovateľ doplnenia. • Viečko zásobníka na soľ nie je upevnené. • Voda z vodovodu je tvrdá. Pozrite si nastavenie zmäkčovača vody. • Použite soľ a nastavte regeneráciu zmäkčovača vody aj pri použití kombinovaných umývacích tabliet. Pozrite si nastavenie zmäkčovača vody. • Spustíte program Machine Care s odstraňovačom vodného kameňa určeným pre umývačky. • Ak usadeniny vodného kameňa neboli odstránené, vyčistite prístroj vhodnými čistiacimi prostriedkami. • Skúste iný umývací prostriedok. • Obráťte sa na výrobcu umývacieho prostriedku.

Problém	Možná příčina a riešenie
Matný, vyblednutý alebo poškodený riad.	<ul style="list-style-type: none"> • Skontrolujte, či v spotrebiči umývate iba riad vhodný do umývačky. • Koše nakladajte a vykladajte opatrne. Pozrite si leták o vkladaní riadu. • Krehké predmety vložte do horného koša. • Aktivujte voliteľnú funkciu GlassCare na zabezpečenie špeciálnej starostlivosti o sklenený a krehký riad.

Ďalšie možné príčiny nájdete v kapitolách
Pred prvým použitím, Každodenné
používanie alebo Rady a tipy.

12. TECHNICKÉ ÚDAJE

Rozmery	Šírka/výška/hĺbka (mm)	596 / 818 - 898 / 550
Elektrické zapojenie ¹⁾	Napätie (V)	220 - 240
	Frekvencia (Hz)	50
Tlak prívodu vody	Min./max. MPa (bar)	0.05 (0.5) / 1 (10)
Prívod vody	Studená voda alebo horúca voda (°C) ²⁾	min. 5 – max. 60
Kapacita	Nastavenia miesta	14

¹⁾ Ďalšie hodnoty si pozrite na typovom štítku.

²⁾ Ak teplá voda pochádza z alternatívneho zdroja energie (napr. zo solárnych panelov), používajte prívod teplej vody, aby ste znížili spotrebu energie.

12.1 Odkaz na databázu EU EPREL

Čiarový kód na štítku energetických parametrov dodanom so spotrebičom poskytuje webový odkaz na registráciu tohto spotrebiča v EU EPREL databáze. Energetický štítok, návod na používanie a ďalšie dokumenty si odložte, aby ste ich mali v prípade potreby neskôr k dispozícii.

V databáze EPREL EÚ môžete nájsť informácie súvisiace s výkonom výrobu pomocou odkazu <https://eprel.ec.europa.eu> a názvu modelu a čísla výrobu, ktoré nájdete na typovom štítku spotrebiča. Pozrite si kapitolu „Popis produktu“.

13. OCHRANA ŽIVOTNÉHO PROSTREDIA

Materiály označené symbolom  odovzdajte na recykláciu. Obal hodte do príslušných kontajnerov na recykláciu. Chráňte životné prostredie a zdravie ľudí a recyklujte odpad z elektrických a elektronických spotrebičov. Nelikvidujte spotrebiče označené symbolom

 spolu s odpadom z domácnosti. Výrobok odovzdajte v miestnom recyklačnom zariadení alebo sa obráťte na obecný alebo mestský úrad.







electrolux.com

156802965-A-412024



CE