

EEM48321L

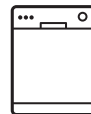

RU Посудомоечная машина

Инструкция по эксплуатации



СОДЕРЖАНИЕ

1. СВЕДЕНИЯ ПО ТЕХНИКЕ БЕЗОПАСНОСТИ.....	3
2. УКАЗАНИЯ ПО БЕЗОПАСНОСТИ.....	5
3. ОПИСАНИЕ ИЗДЕЛИЯ.....	7
4. ПАНЕЛЬ УПРАВЛЕНИЯ.....	8
5. ВЫБОР ПРОГРАММЫ.....	9
6. ОСНОВНЫЕ УСТАНОВКИ	12
7. ПЕРЕД ПЕРВЫМ ИСПОЛЬЗОВАНИЕМ.....	16
8. ЕЖЕДНЕВНОЕ ИСПОЛЬЗОВАНИЕ.....	17
9. ПОЛЕЗНЫЕ СОВЕТЫ.....	20
10. УХОД И ЧИСТКА.....	22
11. УСТРАНЕНИЕ НЕИСПРАВНОСТЕЙ.....	25
12. ТЕХНИЧЕСКИЕ ДАННЫЕ.....	30

МЫ ДУМАЕМ О ВАС

Благодарим вас за приобретение прибора Electrolux. Вы выбрали изделие, за которым стоят десятилетия профессионального опыта и инноваций. Уникальное и стильное, оно создавалось с заботой о вас. Поэтому когда бы вы ни воспользовались им, вы можете быть уверены: результаты всегда будут превосходными.
Добро пожаловать в Electrolux!

ПОДДЕРЖКА ПОТРЕБИТЕЛЕЙ И СЕРВИСНОЕ ОБСЛУЖИВАНИЕ

Мы рекомендуем использовать оригинальные запчасти.
При обращении в сервис-центр следует иметь под рукой следующую информацию: модель, продуктовый номер (PNC), серийный номер.
Данная информация находится на табличке с техническими данными.

 Внимание / Важные сведения по технике безопасности.

 Общая информация и рекомендации

 Информация по охране окружающей среды

Право на изменения сохраняется.

1. ⚠ СВЕДЕНИЯ ПО ТЕХНИКЕ БЕЗОПАСНОСТИ

Перед установкой и эксплуатацией прибора внимательно ознакомьтесь с приложенным руководством. Производитель не несет ответственность за какие-либо травмы или ущерб, возникшие вследствие неправильной установки или эксплуатации. Всегда храните эту Инструкцию под рукой в надежном месте для последующего использования.

1.1 Безопасность детей и лиц с ограниченными возможностями

- Данный прибор может эксплуатироваться детьми старше 8 лет и лицами с ограниченными физическими, сенсорными или умственными способностями и с недостаточным опытом или знаниями только при условии нахождения под присмотром лица, отвечающего за их безопасность, или после получения соответствующих инструкций, позволяющих им безопасно эксплуатировать электроприбор и дающих им представление об опасности, сопряженной с его эксплуатацией.
- Детям в возрасте от 3 до 8 лет, а также лицам с ярко выраженными и комплексными нарушениями здоровья запрещается находиться рядом с прибором, если только за ними не обеспечивается постоянный надзор.
- Детям младше 3 лет запрещается находиться рядом с прибором, если только за ними не обеспечивается постоянный надзор взрослых.
- Не позволяйте детям играть с прибором.
- Храните моющие средства вне досягаемости детей.
- Не подпускайте детей и домашних животных к прибору, когда его дверца открыта.

- Очистка и доступное пользователю техническое обслуживание прибора не должно производиться без присмотра - детьми.

1.2 Общие правила техники безопасности

- Прибор предназначен для домашнего бытового и аналогичного применения, например:
 - в сельских жилых домах; в помещениях, служащих кухнями для обслуживающего персонала в магазинах, офисах и на других рабочих местах;
 - для использования клиентами отелей, мотелей мини-гостиниц типа «ночлег и завтрак» и других мест проживания.
- Не вносите изменения в параметры данного прибора.
- Рабочее давление воды (минимальное и максимальное) должно находиться в пределах 0.5 (0.05) / 8 (0.8) бар (МПа)
- Соблюдайте ограничение на максимальное количество 14 комплектов посуды.
- В случае повреждения шнура питания во избежание несчастного случая он должен быть заменен изготовителем, авторизованным сервисным центром или специалистом с аналогичной квалификацией.
- Укладывайте ножи и столовые приборы с заостренными концами в корзину для столовых приборов либо острыми концами вниз, либо в горизонтальном положении лезвиями вниз.
- Не оставляйте прибор с открытой дверцей без присмотра, чтобы случайно не наступить на дверцу.
- Перед выполнением любых операций по чистке и уходу выключите прибор и извлеките вилку сетевого шнура из розетки.
- Не используйте для чистки прибора водоразбрызгиватели высокого давления или пар.

- Если в днище прибора имеются вентиляционные отверстия, они не должны перекрываться (например, ковром).
- При подключении прибора к водопроводу должны использоваться новые поставляемые с ним комплекты шлангов. Использовать старые комплекты шлангов нельзя.

2. УКАЗАНИЯ ПО БЕЗОПАСНОСТИ

2.1 Установка



ВНИМАНИЕ!

Установка прибора должна осуществляться только квалифицированным специалистом!

- Удалите всю упаковку.
- Не устанавливайте и не подключайте прибор, если он имеет повреждения.
- Не эксплуатируйте прибор до его установки в мебель, в которую он должен быть встроен, в целях соблюдения мер безопасности.
- Следуйте приложенной к прибору Инструкции по установке.
- Никогда не забывайте о мерах предосторожности при его перемещении: прибор имеет большой вес. Всегда используйте защитные перчатки и закрытую обувь.
- Не устанавливайте и не эксплуатируйте прибор в помещениях с температурой ниже 0°C.
- Разместите прибор в безопасном месте, отвечающем требованиям установки.



YouTube

www.youtube.com/electrolux
www.youtube.com/aeg

How to install your 60 cm
Dishwasher Sliding Hinge



2.2 Подключение к электросети



ВНИМАНИЕ!

Существует риск пожара и поражения электрическим током.

- Прибор должен быть заземлен.
- Убедитесь, что параметры, указанные на табличке с техническими данными, соответствуют характеристикам электросети.
- Включайте машину только в правильно установленную электрическую розетку с контактом заземления.
- Не пользуйтесь тройниками и удлинителями.
- Следите за тем, чтобы не повредить вилку и сетевой кабель. В случае необходимости замены сетевого шнура она должна быть выполнена нашим авторизованным сервисным центром.
- Вставляйте вилку сетевого кабеля в розетку только во конце установки прибора. Убедитесь, что после установки имеется доступ к вилке.
- Для отключения машины от электросети не тяните за кабель электропитания. Всегда беритесь только за вилку.
- Данный прибор оснащен вилкой, рассчитанной на ток 13 А. При замене предохранителя в вилке электропитания следует использовать только предохранитель номиналом 13 А ASTA (BS 1362) (только для Великобритании и Ирландии).

2.3 Подключение к водопроводу

- Не повреждайте шланги для воды.
- Перед подключением к новым или давно не использовавшимся трубам, а также в случае, если производились ремонтные работы или устанавливались новые устройства (счетчики воды и т.д.) дайте воде стечь, пока она не станет прозрачной и чистой.
- В ходе и по окончании первого использования прибора убедитесь в отсутствии видимых утечек воды.
- Наливной шланг оснащен предохранительным клапаном и оболочкой с внутренним сетевым кабелем.

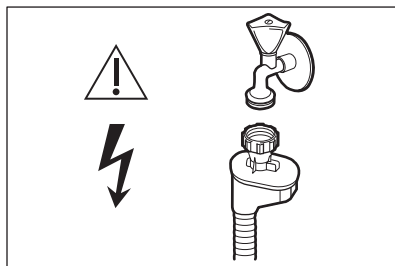

ВНИМАНИЕ!

Опасное напряжение

- Если наливной шланг поврежден, немедленно закройте кран подачи воды и выньте вилку сетевого шнура из розетки. Обратитесь в авторизованный сервисный центр для замены наливного шланга.

2.4 Использование

- Не помещайте на прибор, рядом с ним или внутрь него легковоспламеняющиеся вещества или изделия, пропитанные легковоспламеняющимися веществами.
- Моющие средства для посудомоечных машин представляют опасность. Следуйте правилам по безопасному обращению, приведенным на упаковке моющего средства.
- Не пейте воду и не играйте с водой из прибора.

- Не извлекайте посуду из прибора до завершения программы. На посуде может остаться некоторое количество моющего средства.
- Не храните посторонние предметы и не надавливайте на открытую дверцу прибора.
- Если открыть дверцу прибора во время выполнения программы, из него может вырваться горячий пар.

2.5 Внутреннее освещение



ВНИМАНИЕ!

Существует опасность травмы.

- О лампах внутри прибора и лампах, продаваемых отдельно в качестве запасных частей: данные лампы рассчитаны на работу в бытовых приборах в исключительно сложных температурных, вибрационных и влажностных условиях или предназначены для передачи информации о рабочем состоянии прибора. Они не предназначены для использования в других приборах и не подходят для освещения бытовых помещений.
- Для замены лампы внутреннего освещения обращайтесь в авторизованный сервисный центр.

2.6 Сервис

- Для ремонта прибора обратитесь в авторизованный сервисный центр. Применяйте только оригинальные запасные части.
- Обратите внимание, что самостоятельный ремонт или ремонт, произведенный не на профессиональном уровне может сказаться на безопасности прибора, а гарантийные обязательства могут потерять силу.

2.7 Утилизация



ВНИМАНИЕ!

Существует опасность травмы или удушья.

- Отключите прибор от электросети.

- Отрежьте и утилизируйте кабель электропитания.
- Удалите защелку дверцы, чтобы предотвратить риск ее заперения

при попадании внутрь прибора детей и домашних животных.

3. ОПИСАНИЕ ИЗДЕЛИЯ

i Графическое изображение ниже дает лишь общий обзор продукта. Вы найдете более подробные сведения в других главах и документах, идущих в комплекте с прибором.

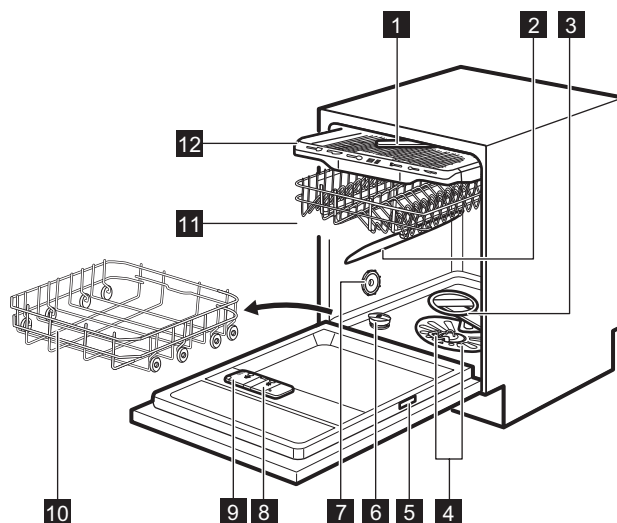



- | | |
|--|--------------------------------------|
| 1 потолочный разбрызгиватель | 8 Дозатор ополаскивателя |
| 2 верхний разбрызгиватель | 9 Дозатор моющего средства |
| 3 Нижний разбрызгиватель | 10 Нижняя корзина |
| 4 Фильтры | 11 Верхняя корзина |
| 5 Табличка с техническими данными | 12 Ящик для столовых приборов |
| 6 Емкость для соли | |
| 7 Вентиляционное отверстие | |

3.1 Beam-on-Floor

Beam-on-Floor – это индикация, которая появляется на полу под дверцей прибора.

- При запуске программы появляется красный световой луч, который горит во время работы программы.
- По завершению программы загорается зеленый световой луч.
- В случае неисправности прибора красный световой луч мигает.

 При выключении прибора Beam-on-Floor гаснет.

 При включении AirDry во время этапа сушки отображаемая на полу информация может быть видна не полностью. Чтобы узнать, завершен ли цикл, проверьте панель управления.

4. ПАНЕЛЬ УПРАВЛЕНИЯ

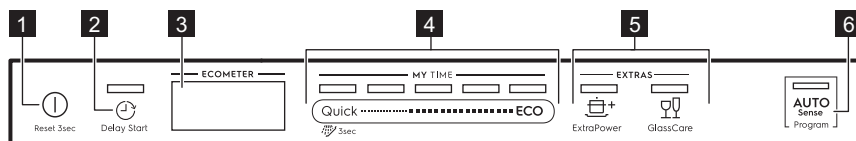

- 1** Кнопка "Вкл/Выкл"
- 2** Кнопка Delay Start
- 3** Изображение
- 4** Линейка выбора MY TIME

- 5** Кнопки EXTRAS
- 6** Кнопка AUTO Sense

4.1 Изображение

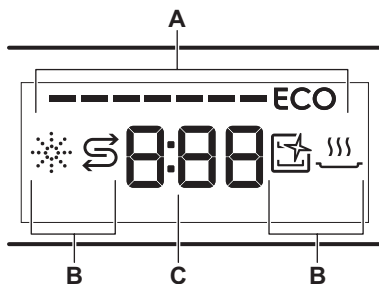

- A.** ECOMETER
- B.** Индикаторы
- C.** Таймер



4.2 ECOMETER





ECOMETER отражает влияние выбранной программы на потребление электричества и воды. Чем больше полосок загорается, тем ниже потребление.

ECO обозначает выбор наиболее экологичной программы для загрузки обычной загрязненности.

4.3 Индикаторы

Контроль-ные	Описание
	Индикатор отсутствия ополаскивателя. Светится, если требуется заполнить дозатор ополаскивателя. См. « Перед первым использованием ».
	Индикатор отсутствия соли. Светится, если требуется заполнить контейнер для соли. См. « Перед первым использованием ».

Контроль-ные	Описание
	Индикатор функции (Machine Care). Загорается, когда прибору требуется очистка внутренней камеры при помощи программы Machine Care. См. «Уход и чистка».
	Индикатор этапа сушки. Загорается при выборе программы, имеющей этап сушки. Индикатор мигает во время выполнения этапа сушки. См. «Выбор программы».

5. ВЫБОР ПРОГРАММЫ

5.1 MY TIME

При помощи линейки выбора MY TIME выберите подходящий цикл мойки, отталкиваясь от продолжительности программы, которая может составлять от 30 минут до четырех часов.

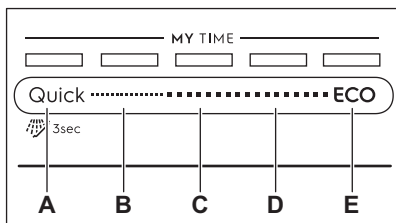

- A. • **Quick** является самой короткой программой (**30min**), пригодной для мытья посуды со свежей легкой загрязненностью.
-  **Предварительное ополаскивание (15min)** — программа ополаскивания, предназначенная для смывания с посуды остатков пищи. Она предотвращает образование в приборе неприятных запахов. Не используйте моющее средство с этой программой.
- B. Программа **1h** подходит для посуды со свежей и малой загрязненностью, а также для посуды со слегка присохшими остатками пищи.
- C. Программа **1h 30min** подходит для мойки и сушки посуды обычной степени загрязненности.
- D. Программа **2h 40min** подходит для мойки и сушки посуды высокой степени загрязненности.

E. Программа **ECO** является самой продолжительной (**4h**); она обеспечивает оптимальное использование электроэнергии и воды для мытья глиняной и фаянсовой посуды и столовых принадлежностей обычной степени загрязненности. Это стандартная программа для тестирующих организаций.

5.2 EXTRAS

Выбор программ можно откорректировать согласно вашим требованиям при помощи включения EXTRAS.

ExtraPower

 ExtraPower повышает качество мойки выбранной программы. Данная опция повышает температуру мытья и увеличивает ее продолжительность.

GlassCare

 GlassCare обеспечивает особый уход за деликатными загрузками. Эта опция предотвращает резкие перепады температуры мойки выбранной программы и уменьшает их до 45 °C. Такое решение особенно хорошо защищает от повреждений изделия из стекла.

5.3 AUTO Sense

Программа AUTO Sense автоматически регулирует цикл мойки сообразно типу загрузки.

Прибор самостоятельно определяет степень загрязненности и количество посуды в корзинах. Он подбирает

температуру, расход количество воды, а также продолжительность мойки.

5.4 Таблица программ

Программа	Тип загрузки	Степень загрязненности	Этапы программы	EXTRAS
Quick	<ul style="list-style-type: none"> Глиняная и фаянсовая посуда Столовые приборы 	<ul style="list-style-type: none"> Свеж. 	<ul style="list-style-type: none"> Мойка, 50°C Промежуточное ополаскивание Заключительное ополаскивание 45°C AirDry 	<ul style="list-style-type: none"> ExtraPower GlassCare
 Предварительное ополаскивание	<ul style="list-style-type: none"> Все виды загрузок 	<ul style="list-style-type: none"> Все степени загрязненности 	<ul style="list-style-type: none"> Предварительная мойка 	Для данной программы опция EXTRAS не применима.
1h	<ul style="list-style-type: none"> Глиняная и фаянсовая посуда Столовые приборы 	<ul style="list-style-type: none"> Свеж. Слегка подсохшая 	<ul style="list-style-type: none"> Мойка, 60°C Промежуточное ополаскивание Заключительное ополаскивание 50°C AirDry 	<ul style="list-style-type: none"> ExtraPower GlassCare
1h 30min	<ul style="list-style-type: none"> Глиняная и фаянсовая посуда Столовые приборы Кастрюли Сковороды 	<ul style="list-style-type: none"> Нормальн. Слегка подсохшая 	<ul style="list-style-type: none"> Мойка, 60°C Промежуточное ополаскивание Заключительное ополаскивание 55°C Сушка AirDry 	<ul style="list-style-type: none"> ExtraPower GlassCare
2h 40min	<ul style="list-style-type: none"> Глиняная и фаянсовая посуда Столовые приборы Кастрюли Сковороды 	<ul style="list-style-type: none"> От обычных до тяжелых С присохшими остатками пищи 	<ul style="list-style-type: none"> Предварительная мойка Мойка, 60°C Промежуточное ополаскивание Заключительное ополаскивание 60°C Сушка AirDry 	<ul style="list-style-type: none"> ExtraPower GlassCare

Программа	Тип загрузки	Степень загрязненности	Этапы программы	EXTRAS
ECO	<ul style="list-style-type: none"> Глиняная и фаянсовая посуда Столовые приборы Кастрюли Сковороды 	<ul style="list-style-type: none"> Нормальн. Слегка подсохшая 	<ul style="list-style-type: none"> Предварительная мойка Мойка, 50°C Промежуточное ополаскивание Заключительное ополаскивание 55°C Сушка AirDry 	<ul style="list-style-type: none"> ExtraPower GlassCare
AUTO Sense	<ul style="list-style-type: none"> Глиняная и фаянсовая посуда Столовые приборы Кастрюли Сковороды 	Программа адаптируется ко всем степеням загрязненности.	<ul style="list-style-type: none"> Предварительная мойка Мойка 50°C - 60°C Промежуточное ополаскивание Заключительное ополаскивание 60°C Сушка AirDry 	Для данной программы опция EXTRAS не применима.
Machine Care	<ul style="list-style-type: none"> Без загрузки 	Данная программа предназначена для мытья внутренней камеры прибора.	<ul style="list-style-type: none"> Мойка, 70°C Промежуточное ополаскивание Заключительное полоскание AirDry 	Для данной программы опция EXTRAS не применима.

Показатели потребления

Программа 1)	Вода (л)	Энергопотребление (кВт·ч)	Продолжительность (мин)
Quick	9.9 - 12.1	0.56 - 0.69	30
Предварительное ополаскивание	4.1 - 5.0	0.01 - 0.04	15
1h	10.4 - 12.7	0.83 - 0.96	60
1h 30min	10.3 - 12.6	0.96 - 1.09	90
2h 40min	9.8 - 12.0	1.05 - 1.18	160
ECO	10.5	0.832	240
AUTO Sense	8.7 - 12.0	0.75 - 1.18	120 - 170

Программа ¹⁾	Вода (л)	Энергопотребление (кВт·ч)	Продолжительность (мин)
Machine Care	8.9 - 10.9	0.60 - 0.72	60

¹⁾ Указанные показатели могут изменяться в зависимости от давления и температуры воды, напряжения в электросети, выбранных опций и количества посуды.

Информация для тестирующих организаций

Для получения всей информации, необходимой для тестирования производительности (напр., в соответствии с EN60436), обращайтесь по электронной почте:

info.test@dishwasher-production.com

Направляя запрос, укажите продуктовый номер изделия (PNC), который находится на табличке с техническими данными.

По всем вопросам о вашей посудомоечной машине см. приложенное к прибору руководство пользователя.

6. ОСНОВНЫЕ УСТАНОВКИ

Основные установки прибора можно изменить согласно требованиям пользователя.

Номер	Настройки	Значение	Описание ¹⁾
1	Жест. воды	От уровня 1L до уровня 10L (значение по умолчанию: 5L)	Настройка уровня смягчителя для воды в соответствии с жесткостью воды в вашем регионе.
2	Уведомление о том, что дозатор ополаскивателя пуст.	On (задается по умолчанию) Off	Включение или выключение индикации дозатора ополаскивателя.
3	Сигнал окончания	On Off (задается по умолчанию)	Включение или выключение звукового сигнала, уведомляющего об окончании работы программы.
4	Auto Open	On (задается по умолчанию) Off	Включение или выключение AirDry.
5	Тоны Кнопок	On (задается по умолчанию) Off	Включение или выключение звуковой индикации нажатия кнопок.

Номер	Настройки	Значение	Описание ¹⁾
6	Выбор последней использованной программы	On Off (задается по умолчанию)	Включение или выключение автоматического выбора программы и опций, использованных в предыдущий раз.

¹⁾ Подробнее см. сведения, приведенные в данной главе.

Основные установки можно изменить в режиме настройки.

Когда прибор находится в режиме настройки, линейки ECOMETER отражают доступные установки. Каждому параметру соответствует своя мигающая линейка ECOMETER.

Установки в ECOMETER отображаются в том же порядке, в каком они приведены в таблице основных установок:

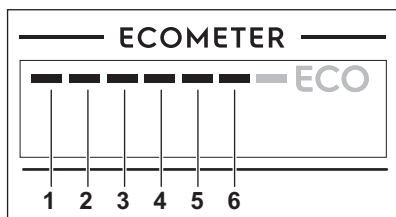

6.1 Смягчитель для воды

Смягчитель для воды удаляет из подаваемой в прибор воды минеральные вещества, которые в противном случае могли бы оказать негативное влияние на результаты мойки и на сам прибор.

Чем больше в воде содержится таких минеральных веществ, тем выше жесткость воды. Жесткость воды измеряется в соответствующих единицах.

Смягчитель для воды необходимо настроить в соответствии с уровнем жесткости воды, используемой в вашем регионе. Информацию о жесткости воды в вашем районе можно получить в местной службе водоснабжения. Для получения хороших результатов мойки важно правильно выбрать уровень настройки смягчителя для воды.



Смягчение жесткой воды повышает потребление воды и энергопотребления, а также увеличивает продолжительность программы. Чем выше дозировка смягчителя воды, тем больше расход и продолжительность работы.

Жест. воды

Градусы по немецкому стандарту (°dH)	Градусы по французскому стандарту (°fH)	ммоль/л	Градусы по шкале Кларка	Уровень смягчителя для воды
47 - 50	84 - 90	8.4 - 9.0	58 - 63	10
43 - 46	76 - 83	7.6 - 8.3	53 - 57	9
37 - 42	65 - 75	6.5 - 7.5	46 - 52	8
29 - 36	51 - 64	5.1 - 6.4	36 - 45	7

Градусы по немецкому стандарту (°dH)	Градусы по французскому стандарту (°fH)	ммоль/л	Градусы по шкале Кларка	Уровень смягчителя для воды
23 - 28	40 - 50	4.0 - 5.0	28 - 35	6
19 - 22	33 - 39	3.3 - 3.9	23 - 27	5 1)
15 - 18	26 - 32	2.6 - 3.2	18 - 22	4
11 - 14	19 - 25	1.9 - 2.5	13 - 17	3
4 - 10	7 - 18	0.7 - 1.8	5 - 12	2
<4	<7	<0.7	< 5	1 2)

1) Заводская установка.

2) Не используйте соль при таком уровне.

Вне зависимости от типа моющего средства следует задать надлежащий уровень жесткости: в этом случае индикатор наличия соли не будет отключен.



Содержащее соль таблетированное средство недостаточно эффективно смягчает жесткую воду.

6.2 Уведомление о том, что дозатор ополаскивателя пуст

Дозатор ополаскивателя способствует высушиванию посуды без образования потеков и пятен. Он автоматически срабатывает на этапе ополаскивания горячей водой.

Когда емкость для ополаскивателя оказывается пустой, загорается индикатор ополаскивателя, уведомляя о необходимости добавления ополаскивателя. В случае удовлетворительных результатов при использовании только таблетированного моющего средства можно отключить уведомление о необходимости добавления ополаскивателя. Тем не менее, для достижения оптимальных результатов сушки всегда используйте ополаскиватель.

При использовании обычного или таблетированного моющего средства

включите уведомление о необходимости добавления ополаскивателя.

6.3 Сигнал окончания

Имеется возможность включения звукового сигнала, который выдается по окончании работы программы.



В случае возникновения неисправности прибором также выдаются звуковые сигналы. Данные сигналы отключить невозможно.

6.4 AirDry

AirDry улучшает результаты сушки. В ходе этапа сушки дверца прибора автоматически открывается и остается приоткрытой.

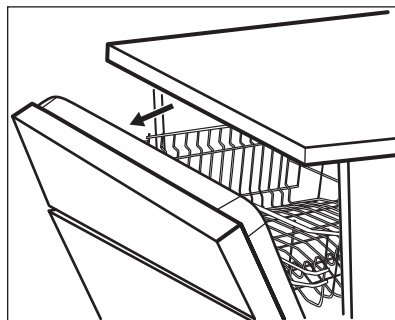

AirDry включается автоматически со всеми программами за исключением программы Предварительное ополаскивание.



ПРЕДУПРЕЖДЕНИЕ

Не пытайтесь закрыть дверцу прибора в течение 2 минут после ее автоматического открывания. Это может привести к повреждению прибора.



ПРЕДУПРЕЖДЕНИЕ

В случае, если к прибору имеют доступ дети, рекомендуется выключить опцию AirDry. Автоматическое открывание дверцы может представлять опасность.



Когда опция AirDry открывает дверцу, доступность Veam-on-Floor может быть ухудшена. Чтобы узнать, завершена ли программа, сверьтесь с панелью управления.

6.5 Тоны кнопок

Нажатие кнопок на панели управления сопровождается щелкающим звуком. Это звуковое сопровождение можно отключить.

6.6 Выбор последней использованной программы

Имеется возможность автоматического выбора программы и опций, использованных в предыдущий раз.

Прибор сохраняет программу, работа которой завершилась перед его выключением. Затем при включении прибора она выбирается автоматически.

Если выбор последней использованной программы выключен, по умолчанию используется программа ECO.

6.7 Режим настройки

Навигация в режиме настройки

Навигация в режиме настройке может осуществляться при помощи линейки выбора MY TIME.

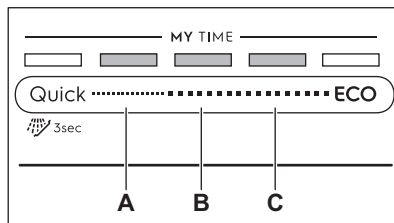

A. Кнопка **Предыдущий**

B. Кнопка **OK**

C. Кнопка **Следующий**

Для перехода между основными установками и изменением их значений воспользуйтесь кнопками **Предыдущий** и **Следующий**.

Для вызова требуемого параметра и подтверждения его значения используйте **OK**.

Как войти в режим настройки

В режим настройки можно войти до запуска программы. Во время выполнения программы переход в режим настройки недоступен.

Для входа в режим настройки одновременно нажмите и удерживайте **Quick** и **ECO** около 3 секунд. Загорятся индикаторы, относящиеся к линейке **Предыдущий**, **OK** и **Следующий**.

Как изменить параметр

Убедитесь, что прибор находится в режиме настройки.

1. Воспользуйтесь **Предыдущий** или **Следующий** для вызова линейки **ECOMETER**, относящейся к требуемому параметру.

- Линейка опции ECOMETER, относящаяся к выбранному параметру, мигает.
 - На дисплее отобразится значение текущего параметра.
2. Для выбора параметра нажмите **OK**.
 - Загорится линейка опции ECOMETER, относящаяся к выбранному параметру. Другие линейки погаснут.
 - Текущее значение параметра начнет мигать.
 3. Для изменения значения нажмите **Предыдущий** или **Следующий**.
 4. Для подтверждения настройки нажмите на **OK**.
 - Новая настройка будет сохранена.
 - Прибор вернется к списку основных установок.
5. Для выхода из режима настройки одновременно нажмите и удерживайте **Quick** и **ECO** в течение примерно 3 секунд. Дисплей вернется к выбору программ. Сохраненные настройки действительны до их следующего изменения пользователем.

7. ПЕРЕД ПЕРВЫМ ИСПОЛЬЗОВАНИЕМ

1. **Убедитесь, что установленные настройки смягчителя для воды соответствуют уровню жесткости воды поступающей к вам воды. В противном случае произведите настройку смягчителя для воды.**
2. Наполните емкость для соли.
3. Наполните дозатор ополаскивателя.
4. Откройте вентиль подачи воды.
5. Запустите Quick программу, чтобы избавиться от загрязнений, которые могли остаться после процесса производства. Не используйте моющее средство и не загружайте посуду в корзины.

После запуска программы прибору требуется до 5 минут для «зарядки» ионообменной смолы в устройстве для смягчения воды. Этап мойки начнется, как только данная процедура будет завершена. Данная процедура повторяется с определенной периодичностью.

7.1 Емкость для соли



ПРЕДУПРЕЖДЕНИЕ

Применяйте только крупную соль, предназначенную посудомоечных машин. Мелкая соль повышает риск коррозии.

Соль используется для «зарядки» ионообменной смолы в смягчителе для воды и обеспечения хороших результатов мытья в ходе ежедневного использования.

Наполнение емкости для соли

1. Поверните крышку емкости для соли против часовой стрелки и снимите ее.
2. Налейте 1 л воды в емкость для соли (только перед первым использованием).
3. Засыпьте в емкость 1 кг соли (доверху).

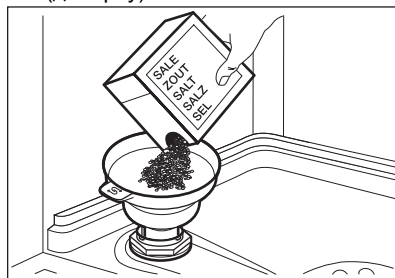

4. Осторожно встряхните воронку за ручку, чтобы стряхнуть все гранулы.
5. Уберите соль вокруг отверстия емкости для соли.

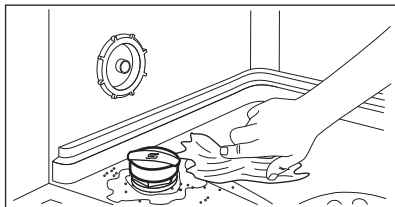

6. Чтобы закрыть емкость для соли, поверните крышку емкости для соли по часовой стрелке.



ПРЕДУПРЕЖДЕНИЕ

При заполнении емкости для соли из нее может вылиться вода с солью. После заполнения емкости для соли немедленно запустите какую-либо программу во избежание коррозии.

7.2 Заполнение дозатора ополаскивателя

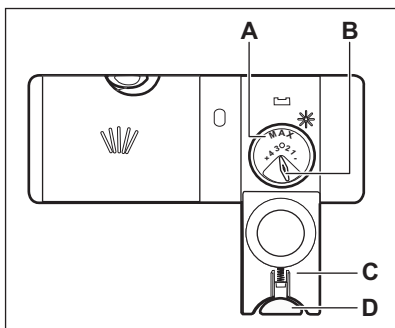

ПРЕДУПРЕЖДЕНИЕ

Используйте только ополаскиватель, специально предназначенный для посудомоечных машин.

1. Нажмите на кнопку разблокировки (D), чтобы открыть крышку (C).
2. Налейте ополаскиватель в дозатор (A) так, чтобы уровень жидкости достиг отметки «Макс».
3. Во избежание избыточного образования пены удалите пролившийся ополаскиватель тканью, хорошо впитывающей жидкость.
4. Закройте крышку. Убедитесь, что кнопка блокировки защелкнулась.



Селектор количества выдаваемого ополаскивателя (B) позволяет выбрать значения от 1 (минимальное количество) до 4 или 6 (максимальное количество).

8. ЕЖЕДНЕВНОЕ ИСПОЛЬЗОВАНИЕ

1. Откройте вентиль подачи воды.
2. Нажмите и удерживайте ①, пока прибор не включится.
3. Наполните емкость для соли, если она пуста.
4. Наполните дозатор ополаскивателя, если он пуст.
5. Загрузите корзины.
6. Добавьте моющее средство.
7. Выберите и запустите программу мойки.
8. По окончании работы программы закройте кран подачи воды.

8.1 Использование мощного средства

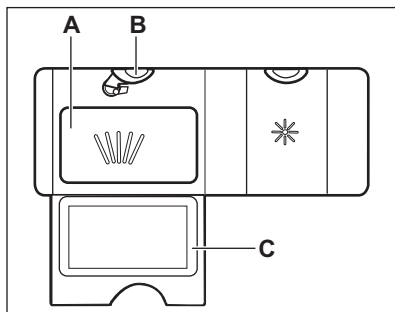

1. Нажмите на кнопку разблокировки (B), чтобы открыть крышку (C).
2. Заполните дозатор (A) порошковым или таблетированным мощным средством.
3. При использовании программы, включающей стадию предварительной мойки, поместите немного мощного средства на внутреннюю сторону дверцы прибора.
4. Закройте крышку. Убедитесь, что кнопка блокировки защелкнулась.

8.2 Как выбрать и запустить программу при помощи линейки выбора MY TIME.

1. Проведите пальцем по линейке выбора MY TIME и выберите подходящую программу.
 - Индикатор отражает включение соответствующей программы.
 - ECOMETER отобразит значения энергопотребления и расхода воды.
 - На дисплее отобразится продолжительность программы.
2. При необходимости включите применимые EXTRAS.
3. Закройте дверцу прибора для запуска программы.

8.3 Как выбрать и запустить программу Предварительное ополаскивание

1. Для выбора Предварительное ополаскивание нажмите и удерживайте Quick в течение 3 секунд.
 - Индикатор отражает включение соответствующей кнопки.
 - ECOMETER выключен.
 - На дисплее отобразится продолжительность программы.
2. Закройте дверцу прибора для запуска программы.

8.4 Включение EXTRAS

1. Выберите программы при помощи линейки выбора MY TIME.
2. Нажмите на кнопку, соответствующую опции, которую требуется включить.
 - Индикатор отражает включение соответствующей кнопки.
 - На дисплее отобразится обновленное значение продолжительности программы.
 - ECOMETER обновит значения энергопотребления и расхода воды.

i По умолчанию требуемые опции необходимо включать перед каждым запуском программы. В случае выбора той же программы, которая использовалась в предыдущий раз, к ней автоматически добавляются все сохраненные опции.

i Опции невозможно включить или выключить во время выполнения программы.

i Не все опции совместимы друг с другом.

-  Включение опций часто повышает расход воды и электроэнергии, а также увеличивает продолжительность программы.

8.5 Как запустить программу AUTO Sense

1. Нажмите  .
 - Индикатор отражает включение соответствующей кнопки.
 - На дисплее отображается максимально возможное значение продолжительности программы.

-  Для данной программы опции MY TIME и EXTRAS не применимы.

2. Закройте дверцу прибора для запуска программы.

Прибор определяет вид загрузки и подбирает подходящий цикл. Во время выполнения цикла датчики задействуются несколько раз, поэтому изначально обозначенная продолжительность программы может уменьшиться.

8.6 Как отсрочить запуск программы

1. Выберите программу.
2. Многократным нажатием на  добейтесь появления на дисплее требуемого времени отсрочки (от 1 до 24 часов).

Индикатор отражает включение соответствующей кнопки.

3. Закройте дверцу прибора для запуска обратного отсчета.

Во время обратного отсчета изменение выбранной программы и времени отсрочки невозможно.

После окончания обратного отсчета произойдет запуск программы.

8.7 Как отменить отсрочку пуска во время обратного отсчета

нажмите и удерживайте  в течение 3 секунд. Дисплей вернется к выбору программ.

-  В случае отмены отсрочки пуска необходимо заново выбрать программу.

8.8 Как отменить выполняющуюся программу

нажмите и удерживайте  в течение 3 секунд. Дисплей вернется к выбору программ.

-  Перед запуском новой программы убедитесь в наличии мощного средства в дозаторе мощного средства.

8.9 Открывание дверцы во время работы прибора

Открывание дверцы во время выполнения программы приводит к остановке работы прибора. Это может повлиять на показатели энергопотребления и на продолжительность программы. При закрытии дверцы прибор продолжает работу с момента, на котором она была прервана.

-  В случае открывания дверцы более чем на 30 секунд во время этапа сушки текущая программа будет завершена. Этого не произойдет, если дверца была открыта в результате работы системы AirDry.

8.10 Функция Auto Off

Данная функция экономит электроэнергию, выключая прибор, когда он не работает.

Функция автоматически срабатывает при следующих условиях:

- Выполнение программы завершено.
- Через пять минут, если программа не была запущена.

8.11 Окончание программы

По окончании программы на дисплее отображается 0:00.

Функция Auto Off автоматически выключает прибор.

Все кнопки неактивны за исключением кнопки «Вкл/Выкл».

9. ПОЛЕЗНЫЕ СОВЕТЫ

9.1 Общие рекомендации

Следуйте рекомендациям ниже для получения оптимальных результатов мытья и сушки в ходе каждодневного использования прибора, а также с целью защиты окружающей среды.

- При следовании Инструкции при мытье посуды в посудомоечной машине обычно требуется меньше воды и электроэнергии, чем при мытье посуды руками.
- Для сохранения воды и электроэнергии загружайте посудомоечную машину полностью. Для оптимальных результатов мойки размещайте посуду в корзинах согласно Инструкции. Не перегружайте корзины.
- Не производите предварительное ополаскивание посуды вручную. Это повышает потребление воды и электроэнергии. При необходимости выберите программу с предварительной мойкой.
- Перед помещением тарелок и пустых чашек и бокалов в посудомоечную машину удаляйте с них крупные остатки пищи.
- Замочите посуду с пригоревшей к ней пищей или осторожно соскребите ее прежде чем мыть ее в приборе.
- Предметы посуды в корзинах не должны касаться или перекрывать друг друга. Только в этом случае вода сможет добраться до всей посуды и помыть ее.
- Можно использовать средство для посудомоечных машин, ополаскиватель и соль отдельно или в виде таблетированного моющего средства (напр., «Все в одном»). Следуйте указаниям на упаковке.
- Выберите программу в соответствии с типом загрузки и

степенью ее загрязненности. ЕСО обеспечивает наиболее эффективное использование воды и электроэнергии.

- Для предотвращения образования известкового налета внутри прибора:
 - По мере необходимости заполняйте контейнер для соли.
 - Используйте рекомендованные дозировки моющего средства и ополаскивателя.
 - Убедитесь, что установленные настройки смягчителя для воды соответствуют уровню жесткости поставляемой вам воды.
 - Следуйте инструкциям, изложенным в главе «Уход и очистка».

9.2 Использование соли, ополаскивателя и моющего средства

- Используйте только соль, ополаскиватель и моющее средство, предназначенные для посудомоечных машин. Другие продукты могут привести к повреждению прибора.
- В регионах с жесткой и очень жесткой водой для достижения оптимальных результатов мойки и сушки рекомендуется использовать обычное моющее средство (порошок, гель или таблетки без дополнительных составляющих), и отдельно – ополаскиватель и соль.
- Таблетированные моющие средства не успевают полностью раствориться при использовании коротких программ. Для того, чтобы избежать образование на посуде осадка из моющего средства, рекомендуется использовать таблетки с длинными программами.

- Всегда закладывайте рекомендованное количество моющего средства. Недостаточная дозировка моющего средства может привести к неудовлетворительным результатам мойки и образованием на посуде пленки и пятен от жесткой воды. Избыточная дозировка моющего средства при использовании мягкой или смягченной воды приводит к оседанию на посуде остатков моющего средства. Регулируйте количество моющего средства согласно жесткости воды. См. инструкции на упаковке моющего средства.
- Всегда закладывайте рекомендованное количество ополаскивателя. Недостаточная дозировка ополаскивателя ухудшает результаты сушки. Переизбыток ополаскивателя приводит к образованию на посуде синеватого налета.
- Убедитесь в правильности заданного уровня смягчителя воды. В случае превышения уровня увеличенное количество соли в воде может привести к образованию ржавчины на столовых приборах.

9.3 Что делать, если необходимо прекратить использовать таблетированное моющее средство

Прежде чем перейти к использованию моющего средства, соли и ополаскивателя по отдельности произведите следующие действия:

1. Установите максимальный уровень смягчителя для воды.
2. Убедитесь, что емкость для соли и дозатор ополаскивателя заполнены.
3. Запустите программу Quick. Не добавляйте моющее средство и не загружайте посуду в корзины.
4. Когда программа будет завершена, скорректируйте уровень жесткости смягчителя для воды в

соответствии с жесткостью воды в Вашем регионе.

5. Задайте дозировку ополаскивателя.

9.4 Перед запуском программы

Перед запуском выбранной программы убедитесь, что:

- Фильтры очищены и установлены должным образом.
- Крышка емкости для соли плотно закрыта.
- Разбрызгиватели не засорены.
- Имеется достаточно соли и ополаскивателя (если не используется таблетированное моющее средство).
- Посуда правильно расположена в корзинах.
- Выбранная программа подходит к типу посуды и степени ее загрязненности.
- Использовано подходящее количество моющего средства.

9.5 Загрузка корзин

- Всегда используйте все пространство корзин.
- Используйте прибор только для мойки посуды, предназначенной для мытья в посудомоечных машинах.
- Не мойте в приборе изделия из дерева, кости, алюминия, олова и меди, так как они могут потрескаться, деформироваться, обесцветиться или подвергнуться точечной коррозии.
- Не мойте в приборе предметы, которые могут впитывать воду (губки, бытовые ткани).
- Загружайте полые предметы (чашки, стаканы и сковороды) отверстием вниз.
- Проверьте, чтобы бокалы не соприкасались друг с другом.
- Легкие предметы укладывайте в верхнюю корзину. Убедитесь, что посуда не может свободно перемещаться.

- Загружайте столовые приборы и мелкие предметы в ящик для столовых приборов.
- Прежде чем запускать программу, убедитесь, что разбрызгиватели могут свободно вращаться.

9.6 Разгрузка корзин

1. Прежде чем доставать посуду из прибора, дайте ей остыть. Горячую посуду легко повредить.

10. УХОД И ЧИСТКА



ВНИМАНИЕ!

Перед выполнением любых операций техническому обслуживанию за исключением запуска программы Machine Care выключите прибор и выньте вилку сетевого шнура из розетки.



Грязные фильтры и засоренность разбрызгивателей негативно сказываются на качестве мойки. Периодически проверяйте данные компоненты и при необходимости производите их очистку.

10.1 Machine Care

Программа Machine Care предназначена для оптимальной очистки внутренней камеры прибора. Она удаляет накипь и жировые отложения.

Когда прибор определяет необходимость очистки, загорается индикатор . Запустите программу Machine Care для очистки внутренней камеры прибора.

2. Вначале вынимайте посуду из нижней корзины, потом - из верхней







По окончании программы на внутренних поверхностях камеры прибора все еще может оставаться вода.

Как запустить программу Machine Care



Перед запуском программы Machine Care промойте фильтры и разбрызгиватели.

1. Используйте средство для удаления накипи или очистки, предназначенное специально для посудомоечных машин. Следуйте указаниям на упаковке. Не заполняйте корзины посудой.
2. Одновременно нажмите и удерживайте + и  в течение 3 секунд.

Индикаторы  и + замигают. На дисплее отобразится продолжительность программы.

3. Закройте дверцу прибора для запуска программы.

По завершении программы индикатор  гаснет.

10.2 Чистка внутренних частей

- Тщательно очистите прибор, включая резиновый уплотнитель дверцы, мягкой влажной тряпкой.
- Не используйте абразивные средства, царапающие губки, острые инструменты, едкие химикаты, металлические мочалки и растворители.
- Для поддержания производительности прибора применяйте специализированное

средство для очистки посудомоечных машин не реже чем каждые два месяца. Точно следуйте инструкциям на упаковке продукта.

- Для достижения оптимальных результатов используйте программу Machine Care.

10.3 Очистка наружных поверхностей

- Протирайте прибор мягкой влажной тряпкой.
- Используйте только нейтральные моющие средства.
- Не используйте абразивные средства, царапающие губки и растворители.

10.4 Очистка фильтров

Система фильтров состоит из 3 деталей.

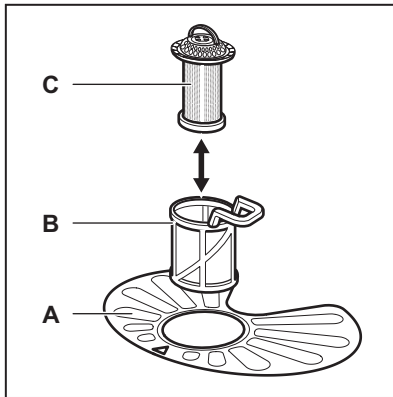

1. Поверните фильтр (B) против часовой стрелки и извлеките его.

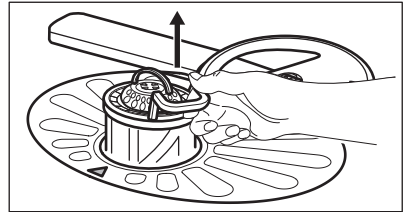
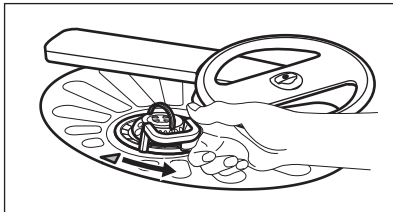

2. Извлеките фильтр (C) из фильтра (B).
3. Снимите плоский фильтр (A).

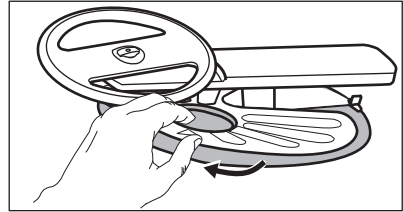

4. Вымойте фильтры.

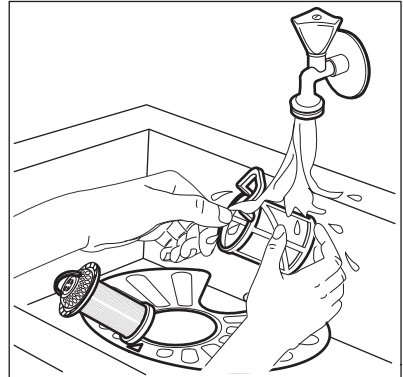

5. Убедитесь, что внутри или по краям отстойника нет остатков пищи или других загрязнений.
6. Установите обратно на место плоский фильтр (A) Убедитесь, что он установлен правильно – под двумя направляющими.

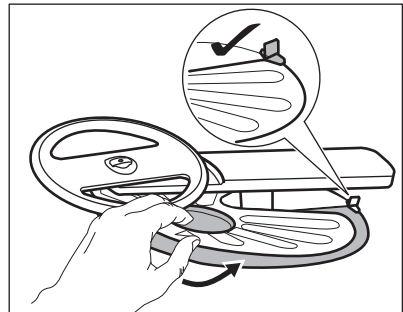

7. Соберите фильтры (В) и (С).
8. Установите фильтр (В) обратно в плоский фильтр (А). Поверните по часовой стрелке до щелчка.

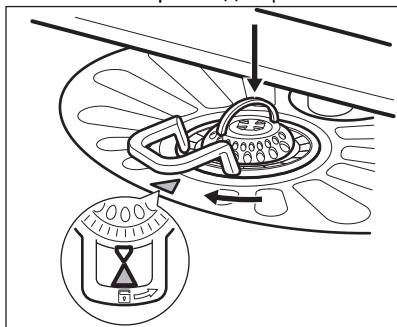

ПРЕДУПРЕЖДЕНИЕ

Неверная установка фильтров может привести к неудовлетворительным результатам мойки и повреждению прибора.

10.5 Чистка нижнего разбрызгивателя

Рекомендуется производить регулярную очистку нижнего разбрызгивателя во избежание засорения его отверстий.

Засорение отверстий может привести к неудовлетворительным результатам мойки.

1. Для извлечения нижнего разбрызгивателя потяните его движением вверх.

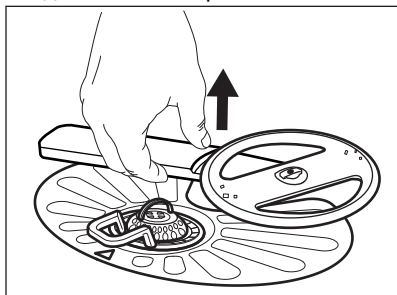

2. Промойте разбрызгиватель под струей воды. Для прочистки отверстий от частиц грязи воспользуйтесь заостренным

предметом (например, зубочисткой).

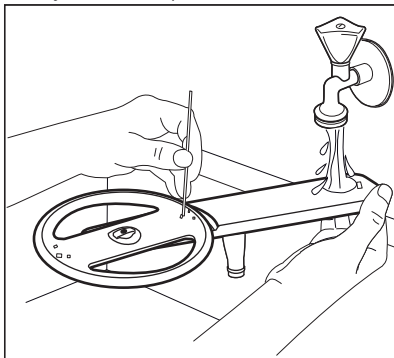

3. Для установки разбрызгивателя на место нажмите по направлению вниз.

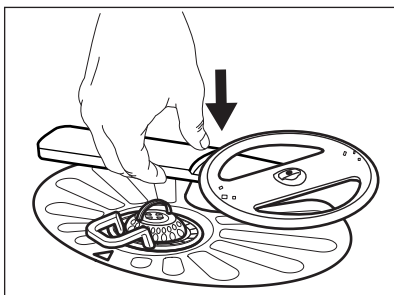

10.6 Чистка потолочного разбрызгивателя

Рекомендуется производить регулярную очистку потолочного разбрызгивателя во избежание засорения его отверстий. Засорение отверстий может привести к неудовлетворительным результатам мойки.

Потолочный разбрызгиватель установлен на потолке прибора. Разбрызгиватель (С) расположен на трубе подачи воды (А) при помощи фиксатора (В).

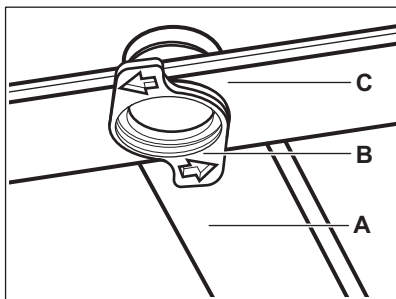

1. Снимите ограничители с боковых сторон направляющих лотка для столовых принадлежностей и выньте лоток.

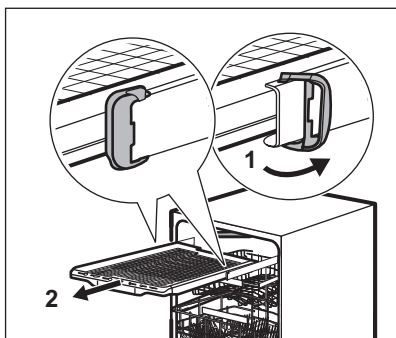

2. Переставьте верхнюю корзину на нижний уровень, чтобы облегчить доступ к разбрызгивателю.
3. Для снятия разбрызгивателя (С) с трубы подачи воды (А) поверните фиксатор (В) против часовой

4. стрелки и потяните разбрызгиватель вниз.
4. Промойте разбрызгиватель под струей воды. Для прочистки отверстий от частиц грязи воспользуйтесь заостренным предметом (например, зубочисткой). Промойте отверстия водой, чтобы смыть находящиеся внутри частицы грязи.

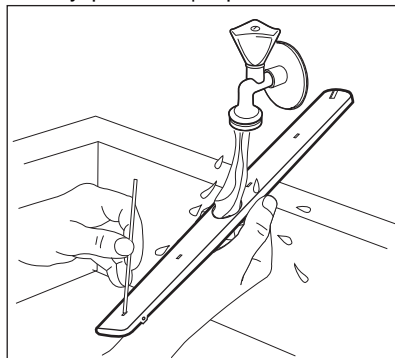

5. Для установки разбрызгивателя (С) на место установите фиксатор (В) в разбрызгиватель и закрепите его на трубе подачи воды (А), повернув по часовой стрелке. Убедитесь, что фиксатор защелкнулся.
6. Поставьте лоток для столовых принадлежностей на направляющие и установите ограничители.

11. УСТРАНЕНИЕ НЕИСПРАВНОСТЕЙ



ВНИМАНИЕ!

Ненадлежащий ремонт прибора может представлять серьезный риск для безопасности потребителя. Все ремонтные работы должны производиться квалифицированным персоналом.

Большинство возможных неполадок могут быть устранены без обращения в авторизованный сервисный центр.

В таблице ниже приведены сведения о возможных неисправностях.

При некоторых неисправностях на дисплей выводится код неисправности.

Неисправность и код неисправности	Возможная причина неисправности и ее устранение
Прибор не включается.	<ul style="list-style-type: none"> • Убедитесь, что вилка сетевого шнура вставлена в розетку электропитания. • Убедитесь, что предохранитель на электрощите не поврежден.
Программа не запускается.	<ul style="list-style-type: none"> • Убедитесь, что дверца прибора закрыта. • Если задана функция «Отсрочка пуска», отмените ее или дождитесь окончания обратного отсчета. • Прибор производит «зарядку» смолы внутри смягчителя для воды. Продолжительность данной процедуры составляет приблизительно 5 минут.
В машину не поступает вода. На дисплее отображается символ i10 или i11 .	<ul style="list-style-type: none"> • Убедитесь, что водопроводный вентиль открыт. • Убедитесь, что давление в водопроводной сети не понижено. Для получения сведений об этом обратитесь в местную службу водоснабжения. • Убедитесь, что водопроводный вентиль не засорен. • Убедитесь, что фильтр наливного шланга не засорен. • Убедитесь, что наливной шланг не перекручен и не передавлен.
Прибор не сливает воду. На дисплее отображается i20 .	<ul style="list-style-type: none"> • Убедитесь, что сливная труба не засорена. • Убедитесь, что внутренняя система фильтрации не засорена. • Убедитесь, что сливной шланг не перекручен и не передавлен.
Сработала система защиты от перелива. На дисплее отображается i30 .	<ul style="list-style-type: none"> • Закройте водопроводный вентиль. • Убедитесь в правильности установки прибора. • Загружайте корзины в соответствии с указаниями в руководстве пользователя.
Во время выполнения цикла прибор останавливается и возобновляет работу чаще обычного.	<ul style="list-style-type: none"> • Это нормально. Так обеспечиваются оптимальные результаты мойки и экономия электроэнергии.
Программа выполняется слишком долго.	<ul style="list-style-type: none"> • Если задана опция «Отсрочка пуска», отмените ее или дождитесь окончания обратного отсчета. • Включение опций может увеличить длительность программы.
Значение оставшегося до окончания цикла времени увеличивается, а затем резко уменьшается перед самым окончанием программы.	<ul style="list-style-type: none"> • Это не является неисправностью. Прибор работает надлежащим образом.

Неисправность и код неисправности	Возможная причина неисправности и ее устранение
Имеется небольшая утечка со стороны дверцы прибора.	<ul style="list-style-type: none"> • Прибор не выровнен. Слегка вывинтите или завинтите регулировочные ножки (если предусмотрено в данной модели). • Дверца прибора находится не по центру внутренней камеры. Отрегулируйте заднюю ножку (если подобная регулировка доступна).
Дверца прибора закрывается с трудом.	<ul style="list-style-type: none"> • Прибор не выровнен. Слегка вывинтите или завинтите регулировочные ножки (если предусмотрено в данной модели). • Столовые приборы частично выступают за пределы корзин.
Изнутри прибора доносится дребезжание или стук.	<ul style="list-style-type: none"> • Столовые приборы размещены в корзинах ненадлежащим образом. Сверьтесь с брошюрой, описывающей загрузку корзин. • Убедитесь, что разбрызгиватели свободно вращаются.
Работа прибора приводит к срабатыванию электропредохранителя.	<ul style="list-style-type: none"> • Создаваемая одновременной работой ряда приборов нагрузка превышает допустимую. Проверьте значение разрешенной нагрузки розетки и максимальную нагрузку счетчика, или выключите один из работающих приборов. • Повреждение в электрической цепи внутри прибора. Обратитесь в авторизованный сервисный центр.

Проверив прибор, выключите и включите прибор. Если неисправность появится снова, обратитесь в авторизованный сервисный центр.

Если коды неисправности не описаны в таблице, обратитесь в авторизованный сервисный центр.



ВНИМАНИЕ!

Не рекомендуется пользоваться прибором до полного устранения неисправности. Отключите прибор от электросети и не включайте, пока не будете уверены в его технической исправности.



11.1 Продуктовый номер (PNC)

При обращении в авторизованный сервисный центр вам понадобится



сообщить продуктовый номер своего прибора.

PNC находится на табличке с техническими данными на дверце прибора. Также можно проверить PNC на панели управления.

Перед проверкой PNC убедитесь, что прибор находится в режиме выбора программы.

1. Одновременно нажмите и удерживайте  и  в течение 3 секунд.

На дисплее отобразится PNC вашего прибора.

2. Для выхода из режима отображения PNC одновременно нажмите и удерживайте  и  в течение 3 секунд.

Дисплей вернется к выбору программ.

11.2 Результаты мойки и сушки неудовлетворительны

Неисправность	Возможная причина неисправности и ее устранение
Неудовлетворительные результаты мойки.	<ul style="list-style-type: none"> • См. «Ежедневное использование», «Указания и рекомендации» и брошюру, описывающую загрузку корзин. • Используйте программу более интенсивной мойки. • Включение опции ExtraPower улучшает результаты мойки для выбранной программы. • Произведите очистку разбрызгивателя и фильтра. См. «Уход и очистка».
Неудовлетворительные результаты сушки.	<ul style="list-style-type: none"> • Столовые приборы слишком долго находились в закрытом приборе. Включите AirDry для автоматического открывания дверцы и повышения производительности сушки. • Ополаскиватель отсутствует, или дозировка ополаскивателя слишком мала. Наполните дозатор ополаскивателя или повысьте уровень ополаскивания. • Причиной может быть качество ополаскивателя. • Рекомендуется постоянно использовать ополаскиватель — даже в сочетании с таблетированным моющим средством. • Возможно, предметы из пластика потребуются вытереть полотенцем. • Программа не имеет этапа сушки. См. главу «Обзор программ».
Имеются белесые подтёки или синеватый налет на стеклянной посуде и тарелках.	<ul style="list-style-type: none"> • Слишком большое количество выдаваемого ополаскивателя. Уменьшите дозировку ополаскивателя. • Было добавлено слишком большое количество моющего средства.
Имеются пятна и потеки на стекле и посуде.	<ul style="list-style-type: none"> • Недостаточное количество выдаваемого ополаскивателя. Повысьте уровень дозатора ополаскивателя. • Причиной может быть качество ополаскивателя.
Внутри прибора имеется влага.	<ul style="list-style-type: none"> • Это не является признаком неисправности прибора. На стенках прибора конденсируется влага из воздуха.
Необычно сильное пенообразование в ходе мойки.	<ul style="list-style-type: none"> • Используйте только моющее средство, специально предназначенное для посудомоечных машин. • Имеется утечка ополаскивателя из дозатора ополаскивателя. Обратитесь в авторизованный сервисный центр.

Неисправность	Возможная причина неисправности и ее устранение
<p>На столовых приборах имеются следы ржавчины.</p>	<ul style="list-style-type: none"> • В воде, используемой для мойки, слишком высоко содержание солей. См. «Смягчитель для воды». • Столовые приборы из серебра и нержавеющей стали оказались рядом друг с другом. Не ставьте изделия из серебра и нержавеющей стали рядом друг с другом.
<p>По окончании программы в дозаторе находятся остатки моющего средства.</p>	<ul style="list-style-type: none"> • Таблетированное моющее средство застряло в дозаторе и не было полностью вымыто водой. • Моющее средство вымывается из дозатора не полностью. Убедитесь, что разбрызгиватели не заблокированы и не засорены. • Убедитесь, что изделия в корзинах не препятствуют открыванию крышки дозатора моющего средства.
<p>Внутри прибора присутствует неприятный запах.</p>	<ul style="list-style-type: none"> • См. «Чистка внутренних частей». • Запустите программу Machine Care со средством от накипи или со средством, предназначенным для очистки посудомоечных машин.
<p>На столовых приборах, внутренней камере и внутренней стороне дверцы имеется известковый налет.</p>	<ul style="list-style-type: none"> • Низкий уровень соли; проверьте индикатор наличия соли. • Крышка емкости для соли закрыта неплотно. • Водопроводная вода имеет высокую жесткость. См. «Смягчитель для воды». • Использование соли и включение регенерации смягчителя для воды является необходимым даже в случае использования таблетированного моющего средства. См. «Смягчитель для воды». • Запустите программу Machine Care со средством от накипи, предназначенным для посудомоечных машин. • Если накипь по-прежнему не исчезает, произведите очистку прибора при помощи специально предназначенных для этого очищающих средств. • Попробуйте другое моющее средство. • Обратитесь к производителю моющего средства.
<p>Сколы, обесцвечивание или помутнение столовых приборов.</p>	<ul style="list-style-type: none"> • Мойте в приборе только посуду, пригодную для мытья в посудомоечных машинах. • Будьте внимательны при загрузке и разгрузке корзины. Сверяйтесь с брошюрой, описывающей загрузку корзин. • Деликатные предметы укладывайте в верхнюю корзину. • Включите опцию GlassCare для обеспечения особого ухода за посудой из стекла и деликатных предметов



Другие возможные причины приведены в главах «Перед первым использованием», «Ежедневное использование» и «Указания и рекомендации».

12. ТЕХНИЧЕСКИЕ ДАННЫЕ

Габаритные размеры	Ширина / высота / глубина (мм)	596 / 818 - 898 / 550
Подключение к электросети ¹⁾	Напряжение (В)	220 - 240
	Частота (Гц)	50
Давление в водопроводной сети	Мин. / макс. бар (МПа)	0.5 (0.05) / 8 (0.8)
Водоснабжение	Холодная или горячая вода ²⁾	макс. 60°C
Вместимость	Комплектов посуды	14
Потребляемая мощность	При оставлении во включенном состоянии (Вт)	5.0
	В отключенном состоянии (Вт)	0.50

¹⁾ Другие значения приведены в табличке с техническими данными.

²⁾ Если горячая вода подается из системы, использующей альтернативный источник энергии (например, солнечные панели), подключайте машину к водопроводу горячей воды, чтобы снизить потребление энергии.

13. ОХРАНА ОКРУЖАЮЩЕЙ СРЕДЫ

Материалы с символом  следует сдавать на переработку. Положите упаковку в соответствующие контейнеры для сбора вторичного сырья. Принимая участие в переработке старого электробытового оборудования, Вы помогаете защитить окружающую среду и здоровье человека. Не выбрасывайте

вместе с бытовыми отходами бытовую технику, помеченную символом . Прибор следует доставить в место раздельного накопления и сбора отходов потребления или в пункт сбора использованной бытовой техники для последующей утилизации.

Дата изготовления изделия указана в его серийном номере, где первая цифра номера соответствует последней цифре года изготовления, а вторая и третья цифры – порядковому номеру недели. Например, серийный номер 14512345 означает, что изделие изготовлено на сорок пятой неделе 2021 года.

Изготовитель: Electrolux Appliances AB, St. Göransgatan 143,
105 45 Stockholm, Швеция

Изготовлено в Польше

www.electrolux.com/shop



EAC CE

