



EEG69420W

KA მომხმარებლის სახელმძღვანელო ჭურჭლის სარეცხი მანქანა	2
RU Инструкция по эксплуатации Посудомоечная машина	38



კეთილი იყოს თქვენი მოზრდნება Electrolux-ში! მაღლობას გიხდით ჩვენი დანადგარის არჩევისათვის.



მიიღოთ მოხმარების შესახებ რჩევები, ბროშურები, პრობლემის დროს დახმარება, სერვისისა და შეკეთების შესახებ ინფორმაცია:
www.electrolux.com/support

ექვემდებარება შეცვლას წინასწარი გაფრთხილების გარეშე.

შინაარსი

1. უსაფრთხოების ინფორმაცია.....	2
2. უსაფრთხოების ინსტრუქციები.....	4
3. მონტაჟი.....	6
4. პროდუქტის აღწერა.....	8
5. მართვის პანელი.....	9
6. პროგრამების არჩევა.....	10
7. ძირითადი პარამეტრები	13
8. უსადენო კავშირი.....	17
9. პირველად გამოყენებამდე.....	19
10. ყოველდღიური გამოყენება.....	20
11. რჩევები და მითითებები.....	23
12. მოვლა და დასუფთავება.....	25
13. პრობლემის აღმოფხვრა.....	30
14. ტექნიკური ინფორმაცია.....	36
15. გარემოსდაცვითი პრობლემები.....	37

1. ⚠ უსაფრთხოების ინფორმაცია

მოწყობილობის დამონტაჟებამდე და მოხმარებამდე, ყურადღებით წაიკითხეთ მოწოდებულ ინსტრუქციებს. მწარმოებელი პასუხისმგებელი არ არის არასწორი მონტაჟის ან მოხმარების დროს მიყენებულ რაიმე სახის ზიანზე. ყოველთვის იქონიეთ ინსტრუქციები უსაფრთხო და ხელმისაწვდომ ადგილზე მომავალი გამოყენებისთვის.

1.1 ბავშვებისა და დაუცველი ადამიანების უსაფრთხოება

- ამ მოწყობილობის გამოყენება შეუძლიათ ბავშვებს 8 წლის ასაკიდან და შეზღუდული ფიზიკური, გრძნობითი ან მენტალური შესაძლებლობის მქონე ან

გამოუცდელ პიროვნებებს, თუ მათ მიეცემათ მითითებები მოწყობილობის გამოყენებასთან დაკავშირებით უსაფრთხო გზით და გაიაზრებენ დაკავშირებულ საფრთხეებს.

- ბავშვები 3-დან 8 წლამდე და მძიმე ინვალიდობის მქონე პირები უნდა მოერიდონ მოწყობილობასთან სიახლოვეს ან გამუდმებული მეთვალყურეობის ქვეშ იყვნენ.
- 3 წელზე ნაკლები ასაკის ბავშვები ინახება მოწყობილობიდან, თუ უწყვეტი ზედამხედველობა არ იქნება.
- ბავშვები უნდა იყვნენ ზედამხედველობის ქვეშ, რათა არ ითამაშონ მოწყობილობით.
- იქონიეთ სარეცხი საშუალება ბავშვებისგან მოშორებით.
- მოაშორეთ ბავშვები და შინაური ცხოველები მოწყობილობას, როცა კარი ღიაა.
- ბავშვებმა არ უნდა დაასუფთაონ და მოიხმარონ მოწყობილობა უფროსების ზედამხედველობის გარეშე.

1.2 ზოგადი უსაფრთხოება

- ეს მოწყობილობა განკუთვნილია მხოლოდ საყოფაცხოვრებო ტიპის ჭურჭლისა და სამაგიდო აღჭურვილობის გასაწმენდად.
- ეს მოწყობილობა განკუთვნილია ერთი ოჯახის მიერ შინ გამოსაყენებლად დახურულ სივრცეში.
- ეს მოწყობილობა შეიძლება გამოიყენებოდეს ოფისებში, სასტუმროს ნომრებში, B&B-ს ნომრებში, საოჯახო ფერმის ტიპის სასტუმროებსა და სხვა მსგავს საცხოვრებლებში, სადაც ასეთი გამოყენება არ სცდება (საშუალო) საყოფაცხოვრებო მოხმარების დონეებს.
- არ შეცვალოთ ამ მოწყობილობის სპეციფიკაცია.
- წყლის სამუშაო წნევა (მინიმუმი და მაქსიმუმი) 0.05 (0.5) / 1 (10) მპა-ს (ბარის) დიაპაზონში უნდა იყოს.
- მიჰყევით მაქსიმალური ოდენობის 15 ადგილის პარამეტრებს.

- წაბორძიკების საფრთხის თავიდან ასაცილებლად, მოწყობილობის კარი ღია მდგომარეობაში არ უნდა დარჩეს.
- თუ კვების სადენი დაზიანებულია, მისი შეცვლა უნდა მოხდეს მწარმოებლის, მისი ავტორიზებული სერვის ცენტრის ან მსგავსი კვალიფიკაციის მქონე პირების მიერ, რათა თავიდან იქნას აცილებული ელექტრობასთან დაკავშირებული საფრთხე.
- გაფრთხილება: დანები და სხვა ბასრპირიანი ჭურჭელი კალათში წვერით დაბლა ან ჰორიზონტალურ პოზიციაში უნდა მოთავსდეს.
- ნებისმიერი მოვლის ოპერაციამდე, გათშეთ მოწყობილობა და გამორთეთ შტეფსელი როზეტიდან.
- არ გამოიყენოთ მაღალი წნევის წყლის სპრეი და/ან ორთქლი მოწყობილობის გასაწმენდად.
- თუ მოწყობილობის სავენტილაციო ხვრელები მის ფსკერზეა განლაგებული, იგი არ უნდა დაფაროთ, მაგალითად, ხალიჩით.
- მოწყობილობა წყლის ქსელთან ახლად მოწოდებული მილების კომპლექტების საშუალებით უნდა დაკავშირდეს. ძველი შლანგები არ უნდა იქნას ხელახლა გამოყენებული.

2. უსაფრთხოების ინსტრუქციები

2.1 მონტაჟი

გარფთხილება!

ეს მოწყობილობა მხოლოდ კვალიფიცირებულმა სპეციალისტმა უნდა დააყენოს.

- მოხსენით ყველა შეფუთვა.
- არ დაამონტაჟოთ და არ გამოიყენოთ დაზიანებული მოწყობილობა.
- მიჰყევით დამონტაჟების ინსტრუქციებს, რომელიც მოწყობილობას მოჰყვება.
- ყოველთვის იყავით ფრთხილად მოწყობილობის გადატანისას, რადგან მძიმეა. ყოველთვის გამოიყენეთ

დამცავი ხელთათმანები და თანდართული ფეხსაცმელი.

- არ დააყენოთ და არ გამოიყენოთ მოწყობილობა იქ, სადაც ტემპერატურა 0 °C-ზე დაბალია.
- დაამონტაჟეთ მოწყობილობა უსაფრთხო და შესაფერის ადგილზე, რომელიც აკმაყოფილებს ინსტალაციის მოთხოვნებს.
- ნუ გამოიყენებთ მოწყობილობას ინსტალაციის ინსტალაციამდე.

2.2 ელექტრო კავშირი

გარფთხილება!

ხანძრისა და ღენის დარტყმის რისკი.

- გაფრთხილება: აღნიშნული მოწყობილობა განკუთვნილია შენობის დამიწებულ კავშირებთან დასამონტაჟებლად / შესაერთებლად.
- დარწმუნდით, რომ სპეციფიკაციის იარაღიყზე მითითებული პარამეტრები თავსებადია ძირითადი დენის წყაროს ელექტრო სპეციფიკაციებთან.
- ყოველთვის გამოიყენეთ სწორად დაყენებული დარტყმაგამძლე ბუდე.
- არ გამოიყენოთ მარავალშესაერთებლიანი გადაწყვეტილებები და დამაგრებლებები.
- დარწმუნდით, რომ არ აზიანებთ შტეფსელსა და სადენს. თუ სადენის შეცვლა არის საჭირო, ეს უნდა მოახდინოს ჩვენმა ავტორიზებულმა სერვის ცენტრმა.
- შტეფსელი როზეტთან დააკავშირეთ მხოლოდ მონტაჟის ბოლოს. დარწმუნდით, რომ როზეტთან წვდომა არის დამონტაჟების შემდეგ.
- არ მოქაჩოთ კაბელს მოწყობილობის გამოსართავად. ყოველთვის გამოსწიეთ შტეფსელი.

2.3 წყლის დაკავშირება

- არ გააფუჭოთ წყლის შლანგები.
- ახალ მილებთან შეერთებამდე, მილებში, რომლებიც დიდი ხანია არ გამოყენებულა, გარემონტდა ან ახალი აპარატები დაყენდა (წყლის მრიცხველი და ა.შ.), გაუშვით წყალი სანამ წმინდა და სუფთა არ გახდება.
- დარწმუნდით, რომ მოწყობილობის პირველი გამოყენების დროს და შემდეგ წყლის ჟონვა არ შეიმჩნევა.
- წყლის შემშვები შლანგის დაზიანების შემთხვევაში დაუყოვნებლივ დაკეტეთ ონკანი და გამოაერთეთ ელექტროჩანგალი შტეფსელიდან. წყლის შემშვები შლანგის გამოსაცვლელად დაუკავშირდით ავტორიზებულ სერვისცენტრს.
- ელექტროენერჯის გარეშე წყლის დაცვის სისტემა არ არის აქტიური. ამ შემთხვევაში არსებობს დატბორვის რისკი.
- წყლის შემშვებ შლანგს აქვს უსაფრთხოების სარქველი და ბუდე, რომელშიც შიდა ქსელის კაბელია.

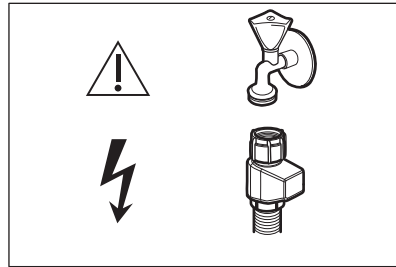

⚠ გაფრთხილება!
 ⚡ სახიფათო ძაბვა.

2.4 გამოყენება

- არ დადოთ აალეხადი პროდუქტი, ან სველი საგნები აალეხად პროდუქტებთან ერთად მოწყობილობაში, მოწყობილობაზე ან მასთან ახლოს.
- ჭურჭლის სარეცხი მანქანის სარეცხი საშუალებები საშიშია. მიჰყევით სარეცხი საშუალების შეფუთვაზე არსებულ უსაფრთხოების ინსტრუქციებს.
- ნუ დაღვეთ და ითამაშებთ მოწყობილობაში არსებული წყლით.
- პროგრამის დასრულებამდე ჭურჭელს მოწყობილობიდან ნუ გამოიღებთ. ზოგიერთი სარეცხი საშუალება, შესაძლოა, დარჩეს ჭურჭელზე.
- მოწყობილობაში ნუ შეინახავთ საგნებს ან ძალის გამოყენებით დააწვებით მის გახსნილ კარს.
- პროგრამის მუშაობის განმავლობაში მოწყობილობის კარის გახსნის შემთხვევაში, შესაძლოა ცხელი ორთქლი გამოიყოს.

2.5 შიდა განათება

⚠ გაფრთხილება!
 დაზიანების რისკი.

- ამ მოწყობილობას გააჩნია შიდა სანათი, რომელიც კარის გაღებისას ითიშება.
- შიდა განათების შესაცვლელად დაუკავშირდით ავტორიზებულ სერვისცენტრს.

2.6 სერვისი

- მოწყობილობის შესაკეთებლად დაუკავშირდით ავტორიზებულ სერვის ცენტრს. გამოიყენეთ მხოლოდ ორიგინალი სათადარიგო ნაწილები.
- გაითვალისწინეთ, რომ თვით-შეკეთებას ან არაპროფესიონალურ რემონტს შეუძლია საფრთხის შემცველი შედეგების განპირობება და შესაძლოა გააუქმოს გარანტია.
- მოდელის წარმოების შეწყვეტიდან სულ მცირე 7 წლის განმავლობაში შემდეგი სათადარიგო ნაწილებია ხელმისაწვდომი: ძრავი, ცირკულაციისა და დრენაჟის ტუმბო, გამათბობელი და გამათბობელი ელემენტები, მათ შორის გამათბობელი ტუმბოები, მილები და შესაბამისი აღჭურვილობა, მათ შორის შლანგები, სარქველები, ფილტრები და წყლის შემაკავებლები, კარის აწყობისთვის საჭირო სტრუქტურული და შიდა ნაწილები, ნაბეჭდი პლატები, ელექტრონული ეკრანები, წნევის გადამრთველები, თერმოსტატები და სენსორები, პროგრამული და ჩაშენებული პროგრამული უზრუნველყოფები, მათ შორის, პარამეტრების ჩამოყრის პროგრამა. მოდელის წარმოების შეწყვეტიდან სულ მცირე 10 წლის განმავლობაში შემდეგი სათადარიგო ნაწილებია ხელმისაწვდომი: კარის ანჯამები და მამჭიდროებლები, სხვა მამჭიდროებლები, სასხურებელი მკლავები, დრენაჟის ფილტრები, შიდა თაროები და პლასტმასის მაკომპლექტებული ნაწილები, როგორცაა კალათები და

- თავსახურები. თქვენს ქვეყანაში ეს პერიოდი შეიძლება უფრო ხანგრძლივი იყოს. დამატებითი ინფორმაციის მისაღებად ეწვიეთ ჩვენს ვებ-საიტს.
- გთხოვთ გაითვალისწინეთ, რომ ზოგიერთი მათგანი მხოლოდ ხელმისაწვდომია პროფესიონალ შემკეთებელთან და რომ ყველა სათადარიგო ნაწილი ყველა შესაბამისი მოდელისათვის არ არის განკუთვნილი.
 - პროდუქტში არსებული ნათურა(ები) და სათადარიგო ნათურის ნაწილები დამოუკიდებლად უნდა შეიძინოთ: ეს ნათურები განკუთვნილია ექსტრემალური ფიზიკური პირობებისათვის საყოფაცხოვრებო დანადგარებში, როგორც არის ტემპერატურა, ვიბრაცია, ტენიანობა და ასევე იღებენ სასიგნალო ინფორმაციას დანადგარის საოპერაციო სტატუსის შესახებ. ისინი არ არის განკუთვნილი სხვა დანადგარებში გამოყენებისათვის და საყოფაცხოვრებო ოთახების გასანათებლად.

2.7 განკარგვა

გარფთხილება!

დაზიანებისა ან დაზუთვის რისკი.

- გამორთეთ მოწყობილობა დენის მთავარი წყაროდან.
- მოჭირით კვების კაბელი და გადააგდეთ.
- მოხსენით კარის დამჭერი, ბავშვები და შინაური ცხოველები მოწყობილობაში რომ არ ჩაიკეტონ.

3. მონტაჟი

გარფთხილება!

დამონტაჟებამდე, იხილეთ თავები უსაფრთხოების შესახებ.

დეტალური ინფორმაცია, იხილეთ მოწყობილობასთან ერთად მოწოდებულ სამონტაჟო ინსტრუქციაში.

3.1 ჩაშენება



www.youtube.com/electrolux
www.youtube.com/aeg

How to install your AEG/Electrolux
60 cm Sliding Door Dishwasher



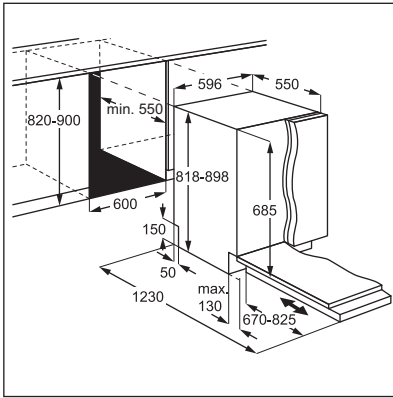

3.2 დამცავი თავსახურები

სხეულის დაზიანების რისკის თავიდან ასაცილებლად, ფრთხილად გააღეთ მოწყობილობის კარი, თუკი ავეჯის პანელი არ არის დამონტაჟებული.

დამონტაჟების შემდეგ, დარწმუნდით, რომ პლასტმასის საფარები ადგილზე მყარადაა ჩამაგრებული. კარის გვერდებზე არსებული პლასტმასის საფარების დაზიანება ან მოხსნამ შესაძლოა გავლენა მოახდინოს მოწყობილობის ფუნქციონალზე და შესაძლოა გამოიწვიოს სხეულის დაზიანება. პლასტმასის საფარის დაზიანების შემთხვევაში, დაუკავშირდით ავტორიზებულ სერვის-ცენტრს, რათა იგი ახლით ჩაანაცვლოთ.

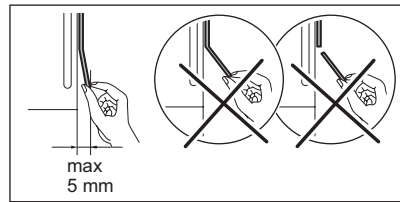
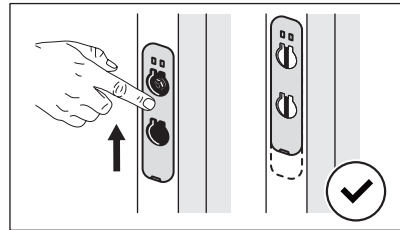
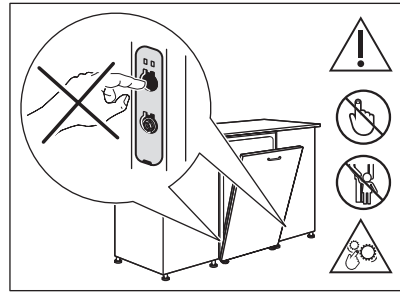

4. პროდუქტის აღწერა

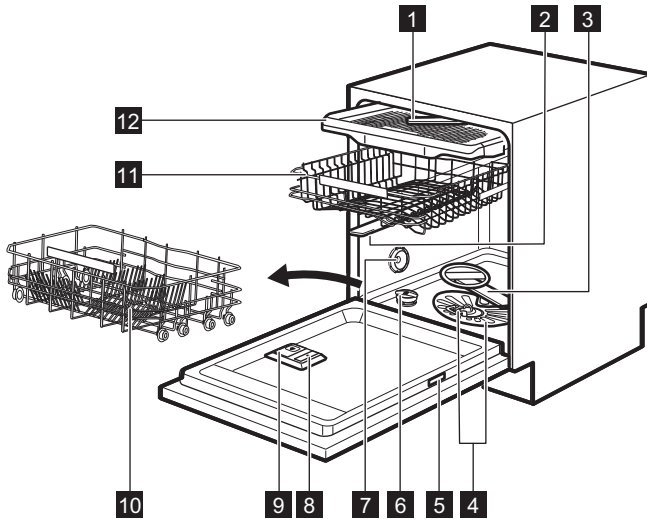

- 1 ჭერის სასხურებელი მკლავი
- 2 ზედა სასხურებელი მკლავი
- 3 ქვედა სასხურებელი მკლავი
- 4 ფილტრები
- 5 ქარხნული პასპორტი
- 6 მარილის კონტეინერი
- 7 ჰაერის ვენტილაცია
- 8 გავლების საშუალების დისპენსერი
- 9 სარეცხი საშუალების დისპენსერი
- 10 ქვედა კალათი
- 11 ზედა კალათი
- 12 მჭრელი ინსტრუმენტების უჯრა

4.1 QR კოდი ქარხნულ ფირფიტაზე

ქარხნულ ფირფიტას აქვს QR კოდი, რომლის გამოყენებაც ორი გზით შეგიძლიათ.

მობილური მოწყობილობის კამერით დაასკანერეთ QR კოდი, რათა

აპლიკაციების მაღაზიაში აპზე გადამისამართება მოხდეს. აპის ჩამოსატვირთად მიჰყევით თქვენს მობილურ მოწყობილობაზე მითითებულ ინსტრუქციებს.

აპში წარმოდგენილი სკანერით დაასკანერეთ QR კოდი, რათა დააკავშიროთ ჭურჭლის სარეცხი მანქანა მობილურ მოწყობილობასთან.

4.2 შიდა განათება

მოწყობილობას გააჩნია შიდა სანათი. იგი ირთვება, როდესაც აღებთ კარს ან რთავთ მოწყობილობას, მაშინ როდესაც მისი კარი ღიაა.

როდესაც კარს დახურავთ ან მოწყობილობას გათიშავთ ნათურა გათიშება. სხვა შემთხვევაში, იგი ენერჯის დაზოგვის მიზნით, გარკვეული პერიოდის შემდეგ ავტომატურად გათიშება.

5. მართვის პანელი

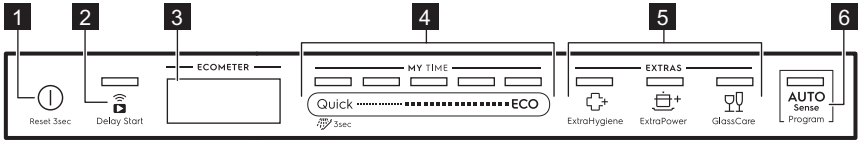

- 1 ჩართა-გამორთვის დილაკი / განულების დილაკი
- 2 დაყოვნებული დაწყების დილაკი / დისტანციური დაწყება დილაკი
- 3 დისპლეი
- 4 MY TIME პროგრამის არჩევის ზოლი
- 5 ფუნქციების ასარჩევი დილაკები (EXTRAS)
- 6 AUTO Sense პროგრამის დილაკი

5.1 დისპლეი

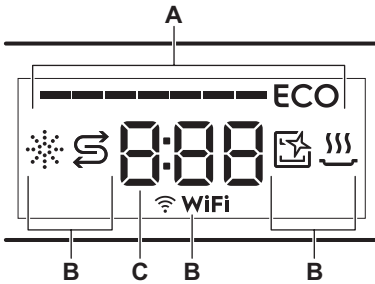

- A. ECOMETER
- B. ინდიკატორები
- C. დროის მაჩვენებელი

5.2 ECOMETER



ECOMETER მიუთითებს, თუ როგორ აისახება პროგრამის არჩევანი ენერჯისა და წყლის მოხმარებაზე. რაც მეტი ზოლია ანთებული, მით უფრო ნაკლებია მოხმარება.

ECO მიუთითებს ეკოლოგიურად ყველაზე ეფექტურ პროგრამას ზომიერად ჭუჭყიანი ჭურჭლის გასარეცხად.

5.3 ინდიკატორები

ინდიკატორი	აღწერა
	გავლების საშუალების ინდიკატორი. ირთვება მაშინ, როდესაც საჭიროა გავლების საშუალების დისპენსერის შევსება. იხილეთ თავი „პირველად გამოყენებამდე“.
	მარილის ინდიკატორი. ირთვება მაშინ, როდესაც საჭიროა მარილის კონტეინერის შევსება. იხილეთ თავი „პირველად გამოყენებამდე“.
	Machine Care ინდიკატორი. ის ირთვება, როცა მოწყობილობას სჭირდება შიდა გაწმენდა პროგრამით Machine Care. იხილეთ თავი „მოვლა და დასუფთავება“.
	გაშრობის ფაზის ინდიკატორი. ჩართულია თქვენ მიერ გაშრობის ფაზიანი პროგრამის არჩევისას. ციმციმებს გაშრობის ფაზის მუშაობის განმავლობაში. იხილეთ „პროგრამების არჩევა“.



Wi-Fi-ს ინდიკატორი. ის ჩართულია, როდესაც უსადენო კავშირის ააქტიურებთ. იხილეთ თავი „უსადენო კავშირი“.

6. პროგრამების არჩევა

6.1 MY TIME

MY TIME არჩევის ზოლი გაძლევთ საშუალებას აირჩიოთ ჭურჭლის რეცხვის შესაბამისი ციკლი პროგრამის ხანგრძლივობის მიხედვით.

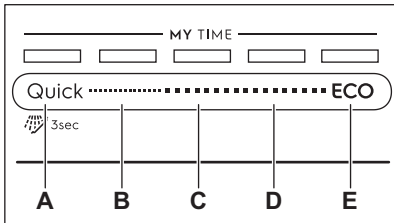

- A. • **Quick** ყველაზე მოკლე პროგრამაა (30min), რომელიც განკუთვნილია ახალი და ოდნავ დასვრილი ჭურჭლის გასარეცხად.
- **წინასწარ წყლის გავლება (15min)** არის ჭურჭლიდან საკვების ნარჩენების ჩამოსარეცხი პროგრამა. მისი მეშვეობით მოწყობილობაში სუნის არ წარმოიქმნება. ამ პროგრამასთან კომბინაციაში ნუ გამოიყენებთ სარეცხ საშუალებას.
- B. **1h** არის ჭურჭლიდან ახალი და ოდნავ მიმხმარი ჭურჭლის ჩამოსარეცხი პროგრამა.
- C. **1h 30min** არის ზომიერად დასვრილი ჭურჭლის გასარეცხი და გასაშრობი პროგრამა.
- D. **2h 40min** არის ძალიან დასვრილი ჭურჭლის გასარეცხი და გასაშრობი პროგრამა.
- E. **ECO** არის ყველაზე გრძელი პროგრამა, რომელიც ენერჯისა და წყლის მოხმარების ყველაზე ეფექტურ ვარიანტს გთავაზობთ როგორც ჭურჭლის, ისე დანა-ჩანგლისა და კოვზებისთვის, რომლებიც ზომიერად

დასვრილია. აღნიშნული წარმოადგენს სტანდარტულ პროგრამას სატექსტო დაწესებულებებისთვის. ¹⁾

6.2 AUTO Sense

AUTO Sense პროგრამა ავტომატურად არეგულირებს ჭურჭლის რეცხვის ციკლს დატვირთვის ტიპის მიხედვით.

მოწყობილობა აღიქვამს ჭუჭყის დონე და კალათებში ჭურჭლის ოდენობას. ის არეგულირებს როგორც წყლის ტემპერატურასა და ოდენობას, ისე რეცხვის ხანგრძლივობას.

6.3 EXTRAS

საჭიროებისამებრ, შეგიძლიათ პროგრამის არჩევანის შეცვლა, რისთვისაც უნდა გაააქტიუროთ EXTRAS.

ExtraHygiene

☑ ExtraHygiene უზრუნველყოფს უკეთეს შედეგებს ჰიგიენის კუთხით, რადგან საბოლოო წყლის გავლების ფაზაში მინიმუმ 10 წუთით ინარჩუნებს ტემპერატურას 65-დან 70 °C-მდე.

ExtraPower

☑ ExtraPower აუმჯობესებს ჭურჭლის რეცხვის არჩეული პროგრამის შედეგებს. ვარიანტი ზრდის რეცხვის ტემპერატურასა და ხანგრძლივობას.

GlassCare

☑ GlassCare მსხვრევად ნივთებს, კერძოდ, მინის ჭურჭელს დაზიანებისგან იცავს. აღნიშნული ფუნქცია არჩეულ

¹⁾ ეს პროგრამა ეკოდიზაინის მარეგულირებელი კომისიის (EU) 2019/2022 შესაბამისობის შესაფასებლად გამოიყენება.

პროგრამაში ჭურჭლის რეცხვის ტემპერატურის სწრაფი ცვლილებების პრევენციას ახდენს და მას 45 °C-მდე ამცირებს.

ყველა ოფციონზე წვდომისათვის, ჭურჭლის სარეცხი მანქანა აპლიკაციას დაუკავშირეთ. იხილეთ თავი „უსადენო კავშირი“.

6.4 დამატებითი ოფციონები აპლიკაციაში

აპლიკაცია უზრუნველყოფს ჭურჭლის რეცხვის დამატებით შესაძლებლობებს.

6.5 პროგრამების მიმოხილვა

პროგრამა	ჭურჭლის სარეცხი მანქანის ჩატვირთვა	დაბინძურების ხარისხი	პროგრამის ფაზები	EXTRAS
Quick	თიხის ჭურჭელი, დანა-ჩანგალი	ახალი	<ul style="list-style-type: none"> ჭურჭლის რეცხვა 50 °C შუალედური გავლება საბოლოო გავლება 45 °C AirDry ¹⁾ 	<ul style="list-style-type: none"> ExtraPower GlassCare ExtraHygiene
 წინასწარ წყლის გავლება	ყველაფერი	ყველაფერი	<ul style="list-style-type: none"> წინასწარი რეცხვა 	არ შეესაბამება
1h	თიხის ჭურჭელი, დანა-ჩანგალი	ახალი, ოდნავ შემშრალი	<ul style="list-style-type: none"> ჭურჭლის რეცხვა 60 °C შუალედური გავლება საბოლოო გავლება 50 °C AirDry ¹⁾ 	<ul style="list-style-type: none"> ExtraPower GlassCare ExtraHygiene
1h 30min	ჭიქა-საინი, დანები, ჩანგლები, კოვზები, ქვაბები, ტაფები	ნორმალური, ოდნავ შემშრალი	<ul style="list-style-type: none"> ჭურჭლის რეცხვა 60 °C შუალედური გავლება საბოლოო გავლება 55 °C გაშრობა AirDry ¹⁾ 	<ul style="list-style-type: none"> ExtraPower GlassCare ExtraHygiene
2h 40min	ჭიქა-საინი, დანები, ჩანგლები, კოვზები, ქვაბები, ტაფები	ნორმალურიდან ძლიერამდე შემშრალი	<ul style="list-style-type: none"> წინასწარი რეცხვა ჭურჭლის რეცხვა 60 °C შუალედური გავლება საბოლოო გავლება 60 °C გაშრობა AirDry ¹⁾ 	<ul style="list-style-type: none"> ExtraPower GlassCare ExtraHygiene
ECO	ჭიქა-საინი, დანები, ჩანგლები, კოვზები, ქვაბები, ტაფები	ნორმალური, ოდნავ შემშრალი	<ul style="list-style-type: none"> წინასწარი რეცხვა ჭურჭლის რეცხვა 50 °C შუალედური გავლება საბოლოო გავლება 55 °C გაშრობა AirDry ¹⁾ 	<ul style="list-style-type: none"> ExtraPower GlassCare ExtraHygiene ExtraSilent ²⁾

პროგრამა	ჭურჭლის სარეცნი მანქანის ჩატვირთვა	დაბინძურების ხარისხი	პროგრამის ფაზები	EXTRAS
AUTO Sense	ჭიქა-საინი, დანები, ჩანგლები, კოვზები, ქვაბები, ტაფები	ყველაფერი	<ul style="list-style-type: none"> წინასწარი რეცხვა ჭურჭლის რეცხვა 50 - 60 °C შუალედური გავლება საბოლოო გავლება 60 °C გაშრობა AirDry 1) 	არ შეესაბამება
Machine Care	მოწყობილობის შიდა სივრცის წმენდა. იხილეთ "მოვლა და დასუფთავება".		<ul style="list-style-type: none"> წმენდა 70 °C შუალედური გავლება საბოლოო წყლის გავლება AirDry 1) 	არ შეესაბამება

1) შრობის ფაზის განმავლობაში კარის ავტომატური გაღება. იხილეთ „ძირითადი პარამეტრები“.

2) ნელმისაწვდომია მხოლოდ აპლიკაციის მეშვეობით.

მოხმარების ღირებულებები

პროგრამა 1)2)	წყალი (ლ)	ენერგია (კვტ/სთ)	ხანგრძლივობა (წთ)
Quick	10.9	0.610	30
წინასწარ წყლის გავლება	4.6	0.010	15
1h	11.8	0.880	60
1h 30min	11.9	0.970	90
2h 40min	12.2	1.140	160
ECO	11.0	0.757	240
AUTO Sense	12.2	1.140	170
Machine Care	10.5	0.590	60

1) წყლის წნევასა და ტემპერატურას, ელექტროენერგიის მიწოდების ცვალებადობას, პარამეტრებს, ჭურჭლის ოდენობას და დაბინძურების ხარისხს შეუძლია მნიშვნელობების შეცვლა.

2) პროგრამის ECO -სგან განსხვავებული მნიშვნელობები, მხოლოდ მითითებითი ხასიათისაა.

ინფორმაცია ტესტირების დაწესებულებებისთვის:

წარმადობის შემოქმედების შესახებ საჭირო ინფორმაციის მისაღებად (მაგ.: EN60436 თანახმად), ელექტრონული წერილი გაგზავნეთ:

info.test@dishwasher-production.com

თქვენს თხოვნაში შეფასების ფირფიტაზე მოცემული პროდუქტის ნომრის კოდი (PNC) მიუთითეთ.

თქვენი ჭურჭლის სარეცნი მანქანის შესახებ ნებისმიერი სხვა კითხვის არსებობის შემთხვევაში, მომსახურების სახელმძღვანელო იხილეთ, რომელიც მოჰყვება თქვენს მოწყობილობას.

7. ძირითადი პარამეტრები

მოწყობილობის კონფიგურაციისთვის შეგიძლიათ თქვენი საჭიროებების მიხედვით შეცვალოთ ძირითადი პარამეტრები. აგრეთვე შეგიძლიათ ჭურჭლის რეცხვის დასრულებული ციკლების რაოდენობის ნახვა და ქარხნული პარამეტრების აღდგენა.

ნომერი	პარამეტრი	მნიშვნელობები	აღწერლობა ¹⁾
1	წყლის სიხისტე	1L - 10L (ნაგულისხმევი: 5L)	დაარეგულირეთ წყლის დამარბილებლის დონე წყლის ადგილობრივი სიხისტის მიხედვით.
2	წყლის გავლების დამხმარე საშუალების დონე	0A - 6A (ნაგულისხმევი: 4A)	დაარეგულირეთ წყლის გავლების დამხმარე საშუალების დონე საჭირო დოზის მიხედვით.
3	დასრულების ხმა	On Off (ნაგულისხმევი)	მოახდინეთ პროგრამის დასრულებისთვის განსაზღვრული აკუსტიკური სიგნალის აქტივაცია ან დეაქტივაცია.
4	კარის ავტომატურად გაღება	On (ნაგულისხმევი) Off	AirDry-ს აქტივაცია ან დეაქტივაცია.
5	ლილაკის ტონები	On (ნაგულისხმევი) Off	მოახდინეთ ლილაკებზე დაჭერისას ხმის აქტივაცია ან დეაქტივაცია.
6	ეკრანი ძირზე	On (ნაგულისხმევი) Off	TimeBeam-ს აქტივაცია ან დეაქტივაცია.

1) დამატებითი დეტალებისთვის გაეცანით ამ თავში მითითებულ ინფორმაციას.

თქვენ შეგიძლიათ შეცვალოთ ძირითადი პარამეტრები დაყენების რეჟიმში.

როცა მოწყობილობა დაყენების რეჟიმშია, ECOMETER-ს ზოლები ასახავს ხელმისაწვდომ პარამეტრებს. თითოეული პარამეტრის შემთხვევაში ციმციმებს ECOMETER-ს შესაბამისი ზოლი.

ცხრილში წარმოდგენილი ძირითადი პარამეტრების თანმიმდევრობა იგივეა, რასაც ასახავს ECOMETER:

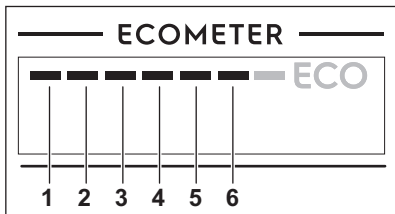

7.1 დაყენების რეჟიმი

დაყენების რეჟიმში ნავიგაციის წესი

დაყენების რეჟიმში ნავიგაციისთვის გამოიყენეთ MY TIME არჩევის ზოლი.

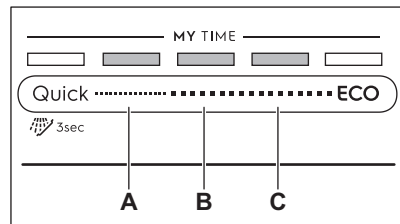

- A. წინა ლილაკი.
- B. კარგი ლილაკი.
- C. შემდეგი ლილაკი.

გამოიყენეთ **წინა** და **შემდეგი** ძირითად პარამეტრებს შორის გადასართავად და მათი მნიშვნელობის შესაცვლელად.

გამოიყენეთ **კარგი** არჩეულ პარამეტრში შესასვლელად და მისი მნიშვნელობის შეცვლის დასადასტურებლად.

დაყენების რეჟიმში შესასვლელად დაყენების რეჟიმში შეგიძლიათ შეხვიდეთ პროგრამის დაწყებამდე. დაყენების რეჟიმში ვერ შეხვალთ, როცა პროგრამა ჩართულია.

დაყენების რეჟიმში შესასვლელად ერთდროულად დააჭირეთ Quick-სა და ECO-ს დაახლოებით 3 წამის განმავლობაში. ნათურები, რომლებსაც უკავშირდება წინა, კარგი და შემდეგი ჩართულია.

პარამეტრის შეცვლის წესი

დარწმუნდით, რომ მოწყობილობა დაყენების რეჟიმშია.

1. გამოიყენეთ **წინა ან შემდეგი** რომ აირჩიოთ ზოლი, რომელსაც აჩვენებს ECOMETER სასურველი პარამეტრისთვის.
 - არჩეული პარამეტრის შესაბამისი ზოლი, რომელსაც აჩვენებს ECOMETER, ციმციმებს.
 - ეკრანზე ნაჩვენებია მიმდინარე პარამეტრის მნიშვნელობა.
2. დააჭირეთ ღილაკს „**კარგი**“ პარამეტრის შესაყვანად.
 - არჩეული პარამეტრის შესაბამისი ზოლი, რომელსაც აჩვენებს ECOMETER, ჩართულია. სხვა ზოლები გამორთულია.
 - მიმდინარე პარამეტრის მნიშვნელობა ციმციმებს.
3. დააჭირეთ ღილაკს „**წინა ან შემდეგი**“ მნიშვნელობის შესაცვლელად.
4. დააჭირეთ ღილაკს „**კარგი**“ პარამეტრის დასადასტურებლად.
 - ახალი პარამეტრი შენახულია.
 - მოწყობილობა უბრუნდება ძირითადი პარამეტრების სიას.
5. დაყენების რეჟიმიდან რომ გავხიდე, ერთდროულად დააჭირეთ Quick-სა და ECO-ს დაახლოებით 3 წამის განმავლობაში. მოწყობილობა უბრუნდება პროგრამის არჩევას. შენახული პარამეტრები მოქმედი რჩება, სანამ მათ ხელახლა არ შეცვლით.

7.2 ქარხნულ პარამეტრებზე ჩამოყრა

ქარხნულ პარამეტრებზე ჩამოყრა აღადგენს ქარხნულ ნაგულისხმევ პარამეტრებს. ქარხნულ პარამეტრებზე დაბრუნებამდე დარწმუნდით, რომ მოწყობილობა მომხმარებლის რეჟიმშია.

ხანგრძლივად დააჭირეთ **წინა-სა და შემდეგი-ს** 5 წამის განმავლობაში. ეკრანზე დაახლოებით 5 წამით ჩნდება _ _ _ _ _ მოწყობილობა უბრუნდება პროგრამის არჩევას.



ქარხნული პარამეტრების აღდგენა არ ახდენს ციკლების მრიცხველისა და უსადენო კავშირის კონფიგურაციის გადაყენებას.

7.3 ციკლების მრიცხველი

ჭურჭლის რეცხვის დასრულებული ციკლების რაოდენობის ნახვა ციკლების მრიცხველში შეგიძლიათ.

1. ჭურჭლის სარეცხი მანქანის გასააქტიურებლად ხანგრძლივად დააჭირეთ ჩართვის/გამორთვის ღილაკს.
2. დააჭირეთ ღილაკებს **წინა და შემდეგი** და გეჭიროთ 5 წამის განმავლობაში. ეკრანზე გამოჩნდება **uC** და შემდეგ - ციკლების რაოდენობა. ციკლების მრიცხველიდან გასასვლელად, დააჭირეთ ნებისმიერ ღილაკს.



65535-ის მიღწევისას, ციკლების მრიცხველი თვლას ახლიდან დაიწყებს.

7.4 წყლის დამარბილებელი

წყლის დამარბილებელი მოწოდებული წყალს აცლის მინერალებს, რომლებსაც შეიძლება უარყოფითი ეფექტი ჰქონდეს რეცხვის შედეგებსა და მოწყობილობაზე.

რაც უფრო მაღალია ამ მინერალების შემცველობა, მით უფრო ხისტია წყალი. წყლის სიხისტე შესაბამისი სკალებით იზომება.

წყლის დამარბილებელი წყლის ადგილობრივი სინისტის მიხედვით უნდა დარეგულირდეს. თქვენს ადგილობრივ წყალმომარაგების ორგანოს შეუძლიათ მოგცეთ რჩევა წყლის ადგილობრივ

სინისტესთან დაკავშირებით. განსაზღვრეთ შესაფერისი წყლის დამარბილებლის დონე.

წყლის სინისტე

გერმანული დონეები (°dH)	ფრანგული დონეები (°fH)	მმოლ/ლ	მგ/ლ (წილი მილიონზე)	კლარკის დონეები	წყლის დამარბილებლის დონე
47 - 50	84 - 90	8.4 - 9.0	835 - 904	58 - 63	10
43 - 46	76 - 83	7.6 - 8.3	755 - 834	53 - 57	9
37 - 42	65 - 75	6.5 - 7.5	645 - 754	46 - 52	8
29 - 36	51 - 64	5.1 - 6.4	505 - 644	36 - 45	7
23 - 28	40 - 50	4.0 - 5.0	395 - 504	28 - 35	6
19 - 22	33 - 39	3.3 - 3.9	325 - 394	23 - 27	5 ¹⁾
15 - 18	26 - 32	2.6 - 3.2	255 - 324	18 - 22	4
11 - 14	19 - 25	1.9 - 2.5	185 - 254	13 - 17	3
4 - 10	7 - 18	0.7 - 1.8	70 - 184	5 - 12	2
<4	<7	<0.7	<70	< 5	1 ²⁾

1) ქარხნული პარამეტრი.

2) არ გამოიყენოთ მარილი ამ დონეზე.

რა ტიპის სარეცხ საშუალებასაც არ უნდა იყენებდეთ, განსაზღვრეთ წყლის სინისტის შესაბამისი დონე, რომ აქტიური დარჩეს მარილის ხელახლა შევსების მაჩვენებელი.

i
მულტი-ტაბლეტები, რომლებიც შეიცავს მარილს, არ არის საკმარისი სინტი წყლის დასარბილებლად.

აღდგენის პროცესი

წყლის დამარბილებლის სწორი გამოყენებისთვის, დამარბილებელი მოწყობილობის პოლიმერი რეგულარულად უნდა აღდგეს. ეს პროცესი ავტომატურია და ჰურჭლის სარეცხი მანქანის ჩვეულებრივი მუშაობის ნაწილია.

როცა აღდგენის წინა პროცესის შემდეგ გამოიყენება წყლის განსაზღვრული ოდენობა (იხილეთ მნიშვნელობები ცხრილში), საბოლოო გავლების შემდეგ და

პროგრამის დასრულებამდე დაიწყება აღდგენის ახალი პროცესი.

წყლის დამარბილებლის დონე	წყლის ოდენობა (ლ)
1	250
2	100
3	62
4	47
5	25
6	17
7	10
8	5
9	3
10	3

წყლის დამარბილებლის მაღალი პარამეტრის შემთხვევაში, ეს შეიძლება მოხდეს პროგრამის შუაშიც, წყლის გავლებამდე (პროგრამის განმავლობაში ორჯერ). აღდგენის დაწყება არ აისახება ციკლის ხანგრძლივობაზე, თუ ის არ მოხდა პროგრამის შუაში ან პროგრამის ბოლოს შრობის მცირე ფაზით. მსგავს შემთხვევებში, აღდგენა პროგრამის საერთო დროს დამატებით 5 წუთით ახანგრძლივებს.

შესაბამისად, წყლის დამარბილებლის გავლება, რომელიც 5 წუთი გრძელდება, შესაძლოა, დაიწყოს იმავე ციკლში ან მომდევნო პროგრამის დასაწყისში. ეს მოქმედება ზრდის პროგრამის ფარგლებში წყლის საერთო მოხმარებას დამატებით 4 ლიტრით და პროგრამის ფარგლებში ენერჯის საერთო მოხმარებას დამატებით 2 ვტ/სთ-ით. დამარბილებლის გავლება სრულდება სრული დრენაჟით.

დამარბილებლის თითოეულმა შესრულებულმა გავლებამ (შესაძლებელია, იყოს ერთზე მეტი იმავე ციკლში), შესაძლოა, გაახანგრძლივოს პროგრამა დამატებით 5 წუთით, როცა ის მოხდება ნებისმიერ დროს პროგრამის დასაწყისში ან შუაში.

i ამ განყოფილებაში მოყვანილი მოხმარების ყველა მნიშვნელობა განსაზღვრულია ამჟამად მოქმედი სტანდარტის შესაბამისად, ლაბორატორიულ პირობებში, სადაც წყლის სიხისტე 2,5 მმოლ/ლ-ს (წყლის დამარბილებელი: დონე 3) შეადგენს, შემდეგი რეგულაციის თანახმად: 2019/2022 . მნიშვნელობები შეიძლება შეცვალოს როგორც წყლის წნევამ და ტემპერატურამ, ისე ელექტრომიწოდების ცვალებადობამ.

7.5 სავლები საშუალების დონე

სავლები საშუალება ჭურჭლის ზოლებისა და ლაქების გარეშე გაშრობას უწყობს ხელს. იგი ცხელი გავლების ფაზის განმავლობაში ავტომატურად გამოთავისუფლდება. შესაძლებელია

გავლების დამხმარე საშუალების გამოშვებული ოდენობის განსაზღვრა.

როცა გავლების დამხმარე საშუალების კამერა ცარიელია, გავლების დამხმარე საშუალების მაჩვენებელი ჩართულია და გატყობინებთ, რომ ხელახლა შეავსოთ გავლების დამხმარე საშუალება. თუ შრობის შედეგები მხოლოდ მულტი ტანლებების გამოყენების დროს არის დამაკმაყოფილებელი, დისპენსერისა და ინდიკატორის გათიშვა შესაძლებელია. ამის მიუხედავად, გაშრობის საუკეთესო შედეგებისთვის ყოველთვის გამოიყენეთ გავლების დამხმარე საშუალება და დატოვეთ გავლების დამხმარე საშუალების მაჩვენებელი აქტიური.

სავლები საშუალების დისპენსერისა და ინდიკატორის გათიშვისათვის, სავლები საშუალების დონე 0A-ზე დააყენეთ.

7.6 დასრულების ხმა

თქვენ შეგიძლიათ გააქტიუროთ აკუსტიკური სიგნალი, რომელიც გამოსცემს ხმას პროგრამის დასრულებისას.

i აკუსტიკური სიგნალები, ასევე, გაისმება მოწყობილობის გაუმართაობის დროს. ამ სიგნალების დეაქტივაცია შეუძლებელია.

7.7 AirDry

AirDry აუმჯობესებს გაშრობის შედეგებს. მოწყობილობის კარი ავტომატურად იღება გაშრობის ფაზაში და შეღებული რჩება.

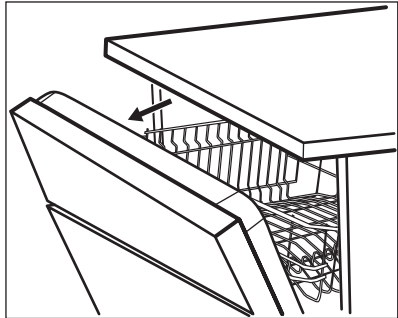

AirDry ავტომატურად აქტიურდება ყველა პროგრამის შემთხვევაში. გამონაკლისია წინასწარ წყლის გავლება.

შრობის ფაზისა და კარის გაღების დროის ხანგრძლივობა დამოკიდებულია შერჩეულ პროგრამასა და პარამეტრებზე.

როდესაც AirDry აღებს კარს, ეკრანზე მიმდინარე პროგრამის დარჩენილი დრო აისახება.

⚠ სიფრთხილე!

ნუ ეცდებით მოწყობილობის კარის დახურვას ავტომატური გაღებიდან 2 წუთის განმავლობაში. ამან, შესაძლოა, მოწყობილობის დაზიანება გამოიწვიოს.

⚠ სიფრთხილე!

თუ ბავშვებს აქვთ წვდომა მოწყობილობაზე, რეკომენდებულია, დაექტივირდეს AirDry. კარის ავტომატურმა გაღებამ შეიძლება საფრთხე შექმნას.

7.8 ღილაკის ტონები

მართვის პანელზე არსებული ღილაკები დაწკაპუნების ხმას გამოსცემს, როცა მათ აჭერთ. სურვილისამებრ, შეგიძლიათ ამ ხმის დაექტივირება.

7.9 TimeBeam

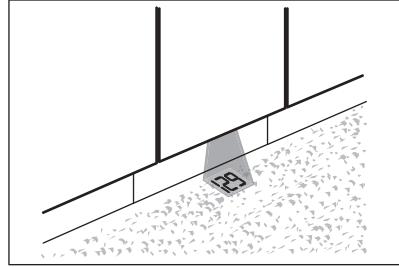

TimeBeam აისახება შემდეგი ინფორმაცია ძირზე, მოწყობილობის კარის ქვემოთ:

- პროგრამის ხანგრძლივობა, როცა პროგრამა იწყება.
- **0:00** და **CLEAN**, როდესაც პროგრამა დასრულდება.
- **DELAY** და უკუთვლის ხანგრძლივობა, როცა დაწყების დაყოვნება იწყება.
- გამაფრთხილებელი კოდი, როცა მოწყობილობა გაუმართავია.



როცა AirDry აღებს კარს, TimeBeam გამორთულია. გაშვებული პროგრამის დარჩენილი დროის შესამოწმებლად დახედეთ მართვის პანელის ეკრანს.

8. უსადენო კავშირი

შეგიძლიათ ჭურჭლის სარეცხი მანქანა დაუკავშიროთ სახლის უსადენო ქსელს და შემდეგ აპლიკაციაში მობილურ მოწყობილობასთან დააკავშიროთ. ეს ფუნქცია გაძლევთ შესაძლებლობას, ჭურჭლის სარეცხი მანქანა დისტანციურად მართოთ და აკონტროლოთ.

Wi-Fi მოდულის პარამეტრები	
Wi-Fi მოდული	NIUS-SA
სიხშირე	2,412 - 2,472 გჰც
პროტოკოლი	IEEE 802.11 b-g-n
მაქსიმალური სიმძლავრე	<20 dBm

Wi-Fi მოდულის პარამეტრები

დაშიფვრა WPA, WPA2

8.1 როგორ დააკავშიროთ ჭურჭლის სარეცხი მანქანა ქსელთან და აპლიკაციასთან

ჭურჭლის სარეცხი მანქანის დასაკავშირებლად დაგჭირდებათ:

- უსადენო ქსელი ჩართული ინტერნეტ კავშირით.
- უსადენო ქსელთან დაკავშირებული მობილური მოწყობილობა.

1. აპის ჩამოსატვირთად დაასკანერეთ QR კოდი, რომელიც განთავსებულია მომხმარებლის სახელმძღვანელოს

უკანა ყდაზე. აპლიკაციის ჩამოტვირთვა პირდაპირ App Store-დან შეგიძლიათ.

- მიჰყევით აპში მოცემულ ინსტრუქციას.
- ჭურჭლის სარეცხი მანქანის ჩართვა.
- უსადენო კავშირის გასააქტიურებლად, 2 წამის განმავლობაში ერთდროულად დააჭირეთ ღილაკებს **ⓘ** და Quick.

 - ინდიკატორი **WiFi** ციმციმებს.
 - დისპლეიზე რამდენიმე წამის განმავლობაში გამოჩნდება **On**, შემდეგ კი **AP**.
 - ჩართვა-გამორთვის ღილაკის გარდა, ყველა ღილაკი არააქტიურია.

- მოთხოვნისას, აპლიკაციაში შეიყვანეთ სახლის ქსელის ავტორიზაციის მონაცემები.



თუ ავტორიზაციის მონაცემები არ იქნება შეყვანილი, ჭურჭლის სარეცხი მანქანა გარკვეული დროის შემდეგ გააუქმებს პროცედურას და დაუბრუნდება პროგრამის არჩევას.

თუ კავშირი წარმატებულია, ინდიკატორი **WiFi** მუდმივად ანთებული იქნება და ასოები **AP** ჩაქვრება. მოწყობილობა უბრუნდება პროგრამის არჩევას. დისტანციური გაშვების გასააქტიურებლად იხილეთ თავი „ყოველდღიური გამოყენება“.



თუ კავშირი წარუმატებელია ან დისპლეიზე გამოჩნდება **upd**, იხილეთ თავი „პრობლემის აღმოფხვრა“.

პროცედურის გასაუქმებლად, გამორთეთ და ხელახლა ჩართეთ მოწყობილობა.

8.2 როგორ გამორთოთ უსადენო კავშირი

ხანგრძლივად დააჭირეთ **ⓘ**-სა და Quick-ს 2 წამის განმავლობაში.

- ინდიკატორი **WiFi** გამორთულია.
- ეკრანზე რამდენიმე წამით ჩნდება **Off**.
- მოწყობილობა უბრუნდება პროგრამის არჩევას.

8.3 როგორ გავააქტიუროთ უსადენო კავშირი

ხანგრძლივად დააჭირეთ **ⓘ**-სა და Quick-ს 2 წამის განმავლობაში.

- ინდიკატორი **WiFi** ჩართულია.
- ეკრანზე რამდენიმე წამით ჩნდება **On**.
- მოწყობილობა უბრუნდება პროგრამის არჩევას.

დისტანციური გაშვების გასააქტიურებლად იხილეთ თავი „ყოველდღიური გამოყენება“.

8.4 როგორ ჩამოვყაროთ ქსელში შესვლის მონაცემები

თუ გსურთ სხვა უსადენო ქსელთან დაკავშირება ან მიმდინარე ქსელში შესვლის მონაცემების განახლება, ჩამოყარეთ შესვლის მონაცემები.

ერთდროულად დააჭირეთ ღილაკებს **ⓘ** და Quick 5 წამის განმავლობაში.

- დისპლეიზე რამდენიმე წამის განმავლობაში გამოჩნდება **Off**, შემდეგ კი ---.
- ინდიკატორი **WiFi** გამორთულია.
- მოწყობილობა უბრუნდება პროგრამის არჩევას.

ჭურჭლის სარეცხი მანქანა დააკავშირეთ ქსელსა და აპლიკაციას, რათა ქსელში შესვლის ახალი მონაცემები შეიყვანოთ. დამატებითი ინსტრუქციებისთვის, იხილეთ ამ თავის დასაწყისში მოცემული ინფორმაცია.

9. პირველად გამოყენებამდე

1. დაარეგულირეთ წყლის დამარბილებლის დონე თქვენთვის მოწოდებული წყლის სიხისტის მიხედვით.
2. შეავსეთ მარილის კონტეინერი.
3. შეავსეთ გავლების საშუალების დისპენსერი.
4. მოუშვით წყლის ონკანი.
5. ჩართეთ პროგრამა Quick წარმოების პროცესიდან დარჩენილი ნარჩენების მოსაცილებლად. ნუ გამოიყენებთ სარეცხ საშუალებას და ნუ მოათავსებთ ჭურჭელს კალათებში.

პროგრამის დაწყების შემდეგ, მოწყობილობა წყლის დამარბილებელში პოლიმერს განაახლებს და ეს პროცესი დაახლოებით 5 წუთამდე გაგრძელდება. რეცხვის ფაზა დაიწყება მხოლოდ მაშინ, როდესაც აღნიშნული პროცედურა დასრულდება. ეს პროცედურა პერიოდულად განმეორდება.

9.1 მარილის კონტეინერი

⚠ სიფრთხილე!

გამოიყენეთ მხოლოდ ჭურჭლის სარეცხი მანქანებისათვის განკუთვნილი რეგენერაციის მარილი. ნუ გამოიყენებთ სუფრის მარილს.

მარილი გამოიყენება წყლის დამარბილებელში პოლიმერების ხელახლა დასამუხტად და ყოველდღიური გამოყენების დროს რეცხვის კარგი შედეგების უზრუნველსაყოფად.

მარილის კონტეინერის ავსების წესი

1. შეატრიალეთ მარილის კონტეინერის ხუფი საათის საწინააღმდეგო მიმართულებით და მოხსენით.
2. ჩაასხით 1 ლიტრი წყალი მარილის კონტეინერში (მხოლოდ პირველ ჯერზე).
3. აავსეთ მარილის კონტეინერი ჭურჭლის სარეცხი მანქანის მარილით (გავსებამდე).

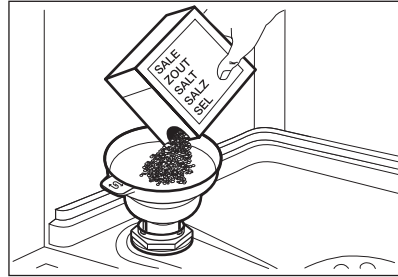

4. ფრთხილად შეანჯღრეთ ძაბრი მისი სახელურით, ბოლო გრანულებიც რომ შიგნით მოხვდეს.
5. მოაშორეთ მარილი მარილის კონტეინერის ლიობიდან.

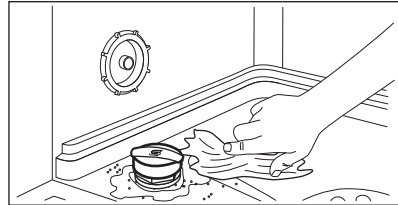

6. მარილის კონტეინერის დასახურად, შეაბრუნეთ თავსახური საათის ისრის მიმართულებით.

⚠ სიფრთხილე!

წყალი და მარილი შეიძლება გამოვიდეს მარილის კონტეინერიდან, როცა მას ავსებთ. კოროზიის თავიდან ასაცილებლად, შეავსეთ მარილის კონტეინერი და შემდეგ, დაუყოვნებლივ დაიწყეთ ჭურჭლის რეცხვის სრული ციკლი სარეცხი საშუალებით.

9.2 როგორ შევავსოთ სავლები საშუალების დისპენსერი

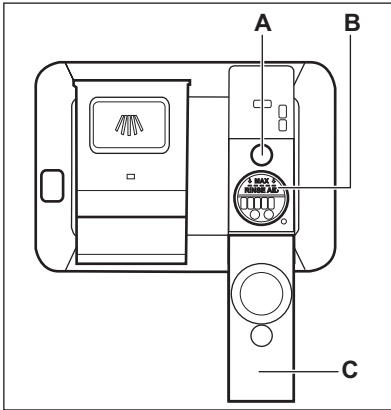

⚠ სიფრთხილე!

ეს განყოფილება (B) მხოლოდ სავლები საშუალებისთვისაა განკუთვნილი. ნუ შეავსებთ მას სარეცხი საშუალებით.

⚠ სიფრთხილე!

გამოიყენეთ მხოლოდ ისეთი სავლები საშუალება, რომელიც სპეციალურად ჭურჭლის სარეცხი მანქანებისთვისაა შექმნილი.

1. გახსენით თავსახური (C).
2. შეავსეთ დისპენსერი (B) იქამდე, სანამ სავლები საშუალება მიაღწევს მონიშვნას "MAX".
3. დაღვრილი სავლები საშუალება შეწვივის უნარის მქონე ქსოვილით მოაშორეთ, რათა თავიდან აიცილოთ ზედმეტი ქაფის წარმოქმნა.
4. დახურეთ თავსახური. დარწმუნდით, რომ თავსახური პოზიციაში მყარად ზის.

i

სავლები საშუალების დისპენსერი შეავსეთ მაშინ, როდესაც (A) ინდიკატორი გამოირთვება.

10. ყოველდღიური გამოყენება

1. მოუშვით წყლის ონკანი.
2. ხანგრძლივად დააჭირეთ ①-ს, სანამ მოწყობილობა არ გააქტიურდება.
3. აავსეთ მარილის კონტეინერი, თუ ის ცარიელია.
4. აავსეთ გავლების დამხმარე საშუალების მარიგებელი კოლოფი, თუ ის ცარიელია.
5. ჩატვირთეთ კალათები.
6. დაამატეთ სარეცხი საშუალება.
7. აირჩიეთ და დაიწყეთ პროგრამა.
8. დაკეტეთ ონკანი, როცა პროგრამა დასრულდება.

10.1 სარეცხი საშუალების გამოყენება

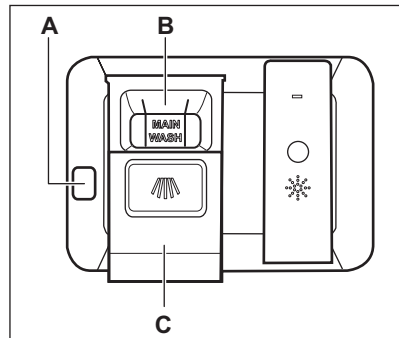

⚠ სიფრთხილე!

გამოიყენეთ მხოლოდ ისეთი სარეცხი საშუალება, რომელიც სპეციალურად ჭურჭლის სარეცხი მანქანებისთვისაა შექმნილი.

1. თავსახურის გასახსნელად (A) დააწეით გაღების ღილაკს (C).
2. განყოფილებაში (B) მოათავსეთ სარეცხი საშუალება (გელი, ფხვნილის ან ტაბლეტები).
3. თუ პროგრამას აქვს წინასწარი რეცხვის ფაზა, მოწყობილობის კარის შიდა ნაწილში მცირე ოდენობის სარეცხი საშუალებამოათავსეთ.
4. დახურეთ თავსახური. დარწმუნდით, რომ თავსახური პოზიციაში მყარად ზის.

i სარეცხი საშუალების დოზირების შესახებ ინფორმაციისათვის, პროდუქტის შეფუთვაზე იხილეთ მწარმოებლის ინსტრუქციები. როგორც წესი, საშუალო დაბინძურების ჩატვირთვის გასარეცხად 20 - 25 მლ გელის ფორმის სარეცხი საშუალება საკმარისია.

i განყოფილების (B) შიგნით ორი ვერტიკალური წიბოს ზედა ბოლოები დისპენსერის გელის მაქსიმალურ დონეს (მაქს. 30 მლ) მიუთითებს.

10.2 დისტანციური დაწყება

გაააქტიურეთ ეს ფუნქცია, რომ შეძლოთ აპლიკაციაში დისტანციურად მართვა და მონიტორინგი.

როგორ გაააქტიუროთ დისტანციური გაშვება

დარწმუნდით, რომ ინდიკატორი **WiFi** ჩართულია და ჭურჭლის სარეცხი მანქანა დამატებულია აპლიკაციაში. სხვა შემთხვევაში, იხილეთ თავი „უსადენო კავშირი“.

1. დააჭირეთ ღილაკს **☑**.
 - ჩაირთვება ღილაკთან დაკავშირებული ნათურა.
 - დისპლეიზე ნაჩვენებია **APP**.
2. დახურეთ სარეცხი მანქანის კარი.
3. გამოიყენეთ აპლიკაცია მოწყობილობის დისტანციურად სამართავად.

i კარის გაღებით ხდება დისტანციური გაშვების ფუნქციის დეაქტივაცია. დამატებითი ინფორმაცია იხილეთ შემდგომ, ამ თავში.

როგორ გამოერთოთ დისტანციური გაშვება

დააჭირეთ **☑** სანამ დისპლეიზე არ აისახება **0h**.

- ღილაკთან დაკავშირებული ინდიკატორი გამოირთვება.
- მოწყობილობა უბრუნდება პროგრამის არჩევას.

10.3 არჩევის ზოლის „MY TIME“ გამოყენებით პროგრამის არჩევისა და დაწყების წესი

1. გადაუსვით თითი არჩევის ზოლს „MY TIME“, რომ აირჩიოთ შესაფერისი პროგრამა.
 - ჩაირთვება არჩეულ პროგრამასთან დაკავშირებული ნათურა.
 - ECOMETER მიუთითებს ენერჯისა და წყლის მოხმარების დონეზე.
 - დისპლეიზე ნაჩვენებია პროგრამის ხანგრძლივობა.
2. სურვილისამებრ, გაააქტიურეთ შესაბამისი EXTRAS.
3. პროგრამის ჩასართავად დახურეთ მოწყობილობის კარი.

10.4 პროგრამის არჩევისა და დაწყების წესი **☑** წინასწარ წყლის გავლება

1. ასარჩევად **☑** წინასწარ წყლის გავლება, ხანგრძლივად დააჭირეთ Quick-ს 3 წამის განმავლობაში.
 - ჩაირთვება ღილაკთან დაკავშირებული ნათურა.
 - ECOMETER გამოერთულია.
 - დისპლეიზე ნაჩვენებია პროგრამის ხანგრძლივობა.
2. პროგრამის ჩასართავად დახურეთ მოწყობილობის კარი.

10.5 გააქტიურების წესი EXTRAS

1. აირჩიეთ პროგრამა არჩევის ზოლით MY TIME.
2. დააჭირეთ იმ ვარიანტის შესაბამის დილაკს, რომლის გააქტიურებაც გსურთ.
 - ჩაირთვება დილაკთან დაკავშირებული ნათურა.
 - დისპლეიზე გამოჩნდება განახლებული პროგრამის ხანგრძლივობა.
 - ECOMETER მიუთითებს ენერჯისა და წყლის მოხმარების განახლებულ დონეს.



ნაგულისხმევად ვარიანტები უნდა გააქტიურდეს ყოველ ჯერზე პროგრამის დაწყებამდე.



პროგრამის გაშვების დროს ვარიანტების აქტივაცია ან დეაქტივაცია შეუძლებელია.



ყველა ვარიანტი არ არის ერთმანეთთან თავსებადი.



ვარიანტების გააქტიურება ზრდის როგორც წყლისა და ენერჯის მოხმარებას, ისე პროგრამის ხანგრძლივობას.

10.6 როგორ დაიწყეთ პროგრამა AUTO Sense

1. დააჭირეთ დილაკს AUTO Sense.
 - ჩაირთვება დილაკთან დაკავშირებული ნათურა.
 - დისპლეიზე გამოჩნდება პროგრამის ყველაზე დიდი შესაძლო ხანგრძლივობა.
2. პროგრამის დასაწყებად დახურეთ მოწყობილობის კარი.
მოწყობილობა აღიქვამს დატვირთვის ტიპს და არეგულირებს შესაფერის რეცხვის ციკლს. ციკლის განმავლობაში სენსორები რამდენჯერმე მუშაობს და

პროგრამის თავდაპირველი ხანგრძლივობა შეიძლება შემცირდეს.

10.7 პროგრამის დაწყების დაყოვნების წესი

1. აირჩიეთ პროგრამა.
2. დააჭირეთ დილაკს ორჯერ. დისპლეიზე ნაჩვენებია 1h.
3. დააჭირეთ -ს რამდენჯერმე, სანამ ეკრანზე არ გამოჩნდება დაყოვნების სასურველი დრო (1-დან 24-საათამდე).
4. უკუთვლის დასაწყებად მოწყობილობის კარი დახურეთ.

დაყოვნებული გაშვების დაყენებისას, დისტანციური გაშვება ავტომატურად აქტიურდება.

უკუთვლის განმავლობაში პროგრამის არჩევანის ცვლილებას ვერ განახორციელებთ. დაყოვნების დროის შეცვლას აპლიკაციაში შეძლებთ.

უკუთვლის დასრულებისას პროგრამა იწყება ავტომატურად.

10.8 უკუთვლის მოქმედების დროს დაწყების დაყოვნების გაუქმების წესი

ხანგრძლივად დააჭირეთ დილაკს დაახლოებით 3 წამის განმავლობაში. მოწყობილობა უბრუნდება პროგრამის არჩევას.



დაწყების დაყოვნების გაუქმების შემთხვევაში პროგრამა ხელახლა უნდა აირჩიოთ.

10.9 გაშვებული პროგრამის გაუქმების წესი

ხანგრძლივად დააჭირეთ დილაკს დაახლოებით 3 წამის განმავლობაში. მოწყობილობა უბრუნდება პროგრამის არჩევას.



ახალი პროგრამის დაწყებამდე დაწმუნდით, რომ სარეცხი საშუალების დისპენსერში ნამდვილად არის სარეცხი საშუალება.

10.10 მოწყობილობის მუშაობისას კარის გაღება

პროგრამის მიმდინარეობისას კარის გაღება რეცხვის ციკლს დააპაუზებს. დისპლეიზე პროგრამის დარჩენილი ხანგრძლივობა აისახება. კარის დახურვის შემდეგ, რეცხვის ციკლი შეწყვეტის მომენტიდან განახლდება.

დისტანციური გაშვების დროს კარის გაღებით ფუნქცია გამოირთვება. კარის დახურვამდე კვლავ გაააქტიურეთ დისტანციური გაშვება; წინააღმდეგ შემთხვევაში, რეცხვის ციკლი კარის დახურვის შემდეგ მაშინვე დაიწყება. კარის გაღება დისტანციურ გაშვებას არ აჩერებს, თუ დაყენებულია დაყოვნებული გაშვება.

თუ დაყოვნებული გაშვების უკუთვლისას კარი გაიღება, უკუთვლა შეჩერდება. დისპლეიზე გამოჩნდება მიმდინარე უკუთვლის სტატუსი. კარის დახურვის შემდეგ, უკუთვლა განახლდება.



მოწყობილობის მუშაობისას კარის გახსნამ შესაძლოა ენერგომომხარებასა და პროგრამის ხანგრძლივობაზე იმოქმედოს.



თუ შრობის ფაზაში კარი 30 წამზე მეტი ხნითაა ღია, მიმდინარე პროგრამა დასრულდება. ეს არ მოხდება, თუ კარი ფუნქციით AirDry გაიღება.

10.11 აღნიშნული Auto Off ფუნქცია

ეს ფუნქცია ზოგადად ენერგიას, რადგან თიშავს მოწყობილობას, როცა ის არ მუშაობს.

ფუნქცია ავტომატურად აქტიურდება:

- როდესაც პროგრამა დასრულდება.
- 5 წუთის შემდეგ იმ შემთხვევაში, თუ პროგრამას არ გაუშვებთ.

10.12 პროგრამის დასასრული

პროგრამის დასრულების შემდეგ ეკრანზე გამოისახება **0:00**.

ფუნქცია Auto Off ავტომატურად თიშავს მოწყობილობას.

ჩართვა-გამორთვის ღილაკის გარდა, ყველა ღილაკი არააქტიურია.



თუ ეკრანზე გამოჩნდება **upd**, იხილეთ „პრობლემის აღმოფხვრა“.

11. რჩევები და მითითებები

11.1 ზოგადი

მიჰყევით ქვემოთ მოცემულ მინიმუმებს, რომ უზრუნველყოფთ ოპტიმალური წმენდისა და შრობის შედეგები ყოველდღიური გამოყენებისას და დაიცავთ გარემო.

- მომხმარებლის სახელმძღვანელოში მოცემული მითითებების შესაბამისად ჭურჭლის სარეცხ მანქანაში ჭურჭლის გარეცხვა ნაკლებად წყალსა და ენერგიას მოიხმარს, ვიდრე ჭურჭლის ხელით რეცხვა.
- წყალი და ენერგია რომ დაზოგოთ, აავსეთ ჭურჭლის სარეცხი მანქანა ბოლომდე. წმენდის საუკეთესო შედეგებისთვის დაალაგეთ ნივთები კალათებში მომხმარებლის

სახელმძღვანელოში მითითებული წესით და არ გადატვირთოთ კალათები.

- არ გაავლოთ წყალი ჭურჭელს წინასწარ ხელით. ეს ზრდის წყლისა და ენერგიის მოხმარებას. საჭიროებისამებრ, აირჩიეთ პროგრამა წინასწარ რეცხვის ფაზით.
- მოაშორეთ ჭურჭელს საჭმლის შედარებით დიდი ზომის ნარჩენები და დაცალეთ ჭიქები მოწყობილობაში ჩალაგებამდე.
- საჭმლის მოსამზადებელი ჭურჭელი, რომელშიც საკვები პროდუქტი ინტენსიურად მოამზადეთ ან გამოაცხვეთ, მოწყობილობაში გარეცხვამდე ჩალაგეთ სითხეში ან ოდნავ გახხეთ.

- დარწმუნდით, რომ კალათებში არაფერი ენება ან ფარავს ერთმანეთს. მხოლოდ ასეთ შემთხვევაში მისწვდება წყალი და გარეცხავს ჭურჭლის.
- შეგიძლიათ ცალ-ცალკე გამოიყენოთ ჭურჭლის სარეცხი მანქანისთვის განკუთვნილი სარეცხი საშუალება, გავლების დამხმარე საშუალება და მარილი, ან შეგიძლიათ გამოიყენოთ მულტი-ტაბლეტები (მაგ., „ყველა ერთში“). მიჰყევით შეფუთვაზე მითითებულ ინსტრუქციას.
- აირჩიეთ პროგრამა დატვირთვის ტიპისა და ჭურჭლის ხარისხის მიხედვით. ECO გთავაზობთ წყლისა და ენერჯის ყველაზე ეფექტურ გამოყენებას.
- მოწყობილობის შიგნით კირქვული ნაღების თავიდან ასაცილებლად:
 - ხელახლა შეავსეთ მარილის კონტეინერი საჭიროებისამებრ.
 - გამოიყენეთ სარეცხი საშუალება და გავლების დამხმარე საშუალება რეკომენდებული დოზით.
 - დარწმუნდით, რომ წყლის დამარბილებლის არსებული დონე მოწოდებული წყლის სიხისტეს შეესაბამება.
 - მიჰყევით ინსტრუქციას, რომელიც მოცემულია თავში „მოვლა და გასუფთავება“.

11.2 მარილის, გავლების დამხმარე საშუალებისა და სარეცხი საშუალების გამოყენება

- გამოიყენეთ მხოლოდ ჭურჭლის სარეცხი საშუალებისთვის განკუთვნილი მარილი, გავლების დამხმარე საშუალება და სარეცხი საშუალება. სხვა პროდუქტებმა შეიძლება მოწყობილობა დააზიანოს.
- ხისტი და ძალიან ხისტი წყლის პირობებში წმენდისა და გამშრალების ოპტიმალური შედეგების მისაღებად გირჩევთ ცალ-ცალკე გამოიყენოთ საბაზისო ჭურჭლის სარეცხი საშუალება (ფხვნილი, გელი, ტაბლეტები, რომლებიც არ შეიცავს დამატებით აგენტებს), გავლების დამხმარე საშუალება და მარილი.
- სარეცხი საშუალებების ტაბლეტი მთლიანად არ იხსნება წყალში მოკლე პროგრამების მეშვეობით. ჭურჭელზე

- სარეცხი საშუალების ნარჩენები რომ არ დარჩეს, გირჩევთ ტაბლეტები გამოიყენოთ გრძელი პროგრამების შემთხვევაში.
- ყოველთვის გამოიყენეთ სარეცხი საშუალების სწორი ოდენობა. არასაკმარისმა დოზამ შეიძლება გამოიწვიოს წმენდის ცუდი შედეგები, ნივთების ხისტი წყლის ფენით დაფარვა ან მათზე ლაქების გაჩენა. რბილ ან დარბილებულ წყალთან ზედმეტად დიდი ოდენობით სარეცხი საშუალების გამოყენების შედეგად ჭურჭელზე სარეცხი საშუალების ნარჩენები რჩება. დაარეგულირეთ სარეცხი საშუალების ოდენობა წყლის სიხისტის მიხედვით. მიჰყევით სარეცხი საშუალების შეფუთვაზე მითითებულ ინსტრუქციას.
- ყოველთვის გამოიყენეთ გავლების დამხმარე საშუალების სწორი ოდენობა. გავლების დამხმარე საშუალების არასაკმარისი დოზა ამცირებს გაშრობის შედეგებს. გავლების დამხმარე საშუალების დოზა ოდენობით გამოყენების შედეგად ნივთებზე მოლურჯო შრეები რჩება.
- დარწმუნდით, რომ წყლის დამარბილებლის დონე სწორია. თუ დონე ზედმეტად მაღალია, წყალში მარილის გაზრდილი ოდენობის შედეგად, შესაძლოა, ჭურჭელზე ჟანგი დარჩეს.

11.3 როგორ უნდა მოვიქცეთ იმ შემთხვევაში, თუ მულტი-ტაბლეტების გამოყენების შეჩერება გვსურს

სანამ სარეცხი საშუალების, მარილისა და გავლების დამხმარე საშუალების ცალ-ცალკე გამოყენებას დაიწყებთ, შეასრულეთ შემდეგი ნაბიჯები:

1. დააყენეთ წყლის დამარბილებლის უმაღლესი დონე.
2. დარწმუნდით, რომ მარილის და გავლების საშუალების კონტეინერები საცხაა.
3. დააწყეთ პროგრამა Quick. არ დაამატოთ სარეცხი საშუალება და არ ჩადოთ ჭურჭელი კალათებში.

4. პროგრამის დასრულების შემდეგ დაარეგულირეთ წყლის დამარბილებლის დონე წყლის ადგილობრივი სიხისტის მიხედვით.
5. დაარეგულირეთ გამოთავისუფლებული გავლების საშუალების ოდენობა.

11.4 პროგრამის გაშვებამდე

შერჩეული პროგრამის გაშვებამდე დარწმუნდით, რომ:

- ფილტრები მშრალია და სწორადაა დამონტაჟებული.
- მარილის კონტეინერის სახურავი მჭიდროდაა.
- სასხურებელი მკლავები არ არის დაზიანებული.
- მარილის და გავლების საშუალების (თუ მულტი-ტაბლეტებს არ იყენებთ) ოდენობა საკმარისია.
- კალათებში საგნები სწორადაა განლაგებული.
- პროგრამა ჩატვირთვის ტიპსა და დაბინძურების ხარისხს შეესაბამება.
- გამოყენებულია სწორი ოდენობის სარეცხი საშუალება.

11.5 კალათების ჩატვირთვა

- ყოველთვის გამოიყენეთ კალათების მთლიანი სივრცე.
- მოწყობილობა მხოლოდ ჭურჭლის სარეცხ მანქანასთან თავსებადი საგნების გასარეცხად გამოიყენეთ.
- არ გარეცხოთ მოწყობილობაში ხისგან, რქისგან, ალუმინისგან, კალისა და სპილენძისგან დამზადებული ნივთები, რადგან ისინი შეიძლება

- გაიბზაროს, დეფორმირდეს, გაუფერულდეს ან ლაქებით დაიფაროს.
- მოწყობილობაში წყლის შემწოვ საგნებს (ღრუბელს, საოჯახო ქსოვილებს) ნუ გარეცხავთ.
- მოათავსეთ ჩაღრმავებული საგნები (ფინჯები, ჭიქები და ტაფები) ღიობით ქვემოთ.
- დარწმუნდით, რომ მინის ნაკეთობები ერთმანეთს არ ეხება.
- მსუბუქი ნივთები მოათავსეთ ზედა კალათში. დარწმუნდით, რომ საგნები თავისუფლად არ მოძრაობს.
- მჭრელი ინსტრუმენტები და მცირე საგნები მჭრელი ინსტრუმენტებისუჯრაში მოათავსეთ.
- ქვედა კალათში დიდი ნივთების მოსათავსებლად, ზედა კალათი ზემოთ გადაიტანეთ.
- პროგრამის დაწყებამდე, დარწმუნდით, რომ სასხურებლის მკლავები თავისუფლად მოძრაობას შეძლებს.

11.6 კალათების დაცლა

1. აცადეთ ჭურჭელს გაგრილება, სანამ მოწყობილობამ გამოიღებთ. ცხელი ნივთები ადვილად შეიძლება დაზიანდეს.
2. პირველ რიგში, გამოიღეთ ნივთები ქვედა კალათიდან, შემდეგ კი ზედა კალათიდან.



პროგრამის დასრულების შემდეგ, მოწყობილობის შიდა ზედაპირებზე შეიძლება წყალი დარჩეს.

12. მოვლა და დასუფთავება

⚠ გარფთხილება!

ნებისმიერი მოვლის ოპერაციამდე, პროგრამის „Machine Care“ ჩართვის გარდა, გათიშეთ მოწყობილობა და გამორთეთ ელექტროჩანგალი მტეფსელიდან.



ჭუჭყიანი ფილტრები და გაჭედილი სასხურებელი ბერკეტები უარყოფით გავლენას ახდენს რეცხვის შედეგებზე. შეამოწმეთ ეს ელემენტები რეგულარულად და, საჭიროებისამებრ, გაასუფთავეთ ისინი.

12.1 Machine Care



Machine Care არის პროგრამა, რომელიც შექმნილია მოწყობილობის შიდა ნაწილის გასაწმენდად ოპტიმალური შედეგებით. იგი აშორებს ნადებისა და ცხიმის გროვას.



როცა მოწყობილობა გასუფთავების საჭიროებას აღიქვამს, ირთვება . დაიწყეთ Machine Care პროგრამა მოწყობილობის შიდა ნაწილის გასასუფთავებლად.

როგორ დაიწყეთ პროგრამა Machine Care



სანამ დაიწყებთ პროგრამას Machine Care, გაწმინდეთ ფილტრები და სასხურებელი ბერკეტები.

1. გამოიყენეთ მინაღულის მოსაცილებელი ან საწმენდი პროდუქტი, რომელიც განკუთვნილია სპეციალურად ჭურჭლის სარეცხი მანქანებისთვის. მიჰყევით შეფუთვაზე მითითებულ ინსტრუქციას. არ ჩააწყობთ ჭურჭელი კალათებში.
2. საწმენდივად დააჭირეთ -სა და -ს 3 წამის განმავლობაში.

ინდიკატორები  და  ციმიმბებს. დისპლეიზე ნაჩვენებია პროგრამის ხანგრძლივობა.

3. პროგრამის ჩასართავად დახურეთ მოწყობილობის კარი. პროგრამის დასრულების შემდეგ ინდიკატორი  ითიშება.

12.2 შიდა წმენდა

- მოწყობილობის შიდა ნაწილი რბილი ნოტიო ტილოთი გაწმინდეთ.
- ნუ გამოიყენებთ აბრაზიულ პროდუქტებს, აბრაზიულ საწმენდ ბალიშებს, ბასრ იარაღებს, ძლიერ ქიმიურ ნივთიერებებს, ჭურჭლის სახეხ სინას ან გამხსნელებს.
- კვირაში ერთხელ გაწმინდეთ კარი, მათ შორის რეზინის შუასადები.
- მოწყობილობამ ყოველთვის ეფექტურად რომ იმუშაოს, გამოიყენეთ სპეციალურად ჭურჭლის სარეცხი

მანქანებისთვის შექმნილი საწმენდი პროდუქტი ყოველ ორ თვეში მინიმუმ ერთხელ. დაკვირვებით მიჰყევით პროდუქტის შეფუთვაზე არსებულ ინსტრუქციებს.

- გასუფთავების ოპტიმალური შედეგებისთვის დაიწყეთ პროგრამა Machine Care.

12.3 უცხო საგნების მოცილება

შეამოწმეთ ფილტრები და გარეცხეთ მოწყობილობის ყოველი გამოყენების შემდეგ. უცხო საგნები (მაგ.: მინის, პლასტმასის, ძვლის ან კბილის ჩხირები და ა.შ. ნაწილები) აუარესებს წმენდის წარმადობას და განაპირობებს დრენაჟის ტუმბოს დაზიანების საფრთხეს.

სიფრთხილე!

უცხო საგნების მოცილების შეუძლებლობის შემთხვევაში, მიმართეთ ავტორიზებულ სერვის ცენტრს.

1. ფილტრები დაშალეთ აღნიშნულ თავში მოცემული ინსტრუქციისამებრ.
2. ნებისმიერი უცხო საგანი მექანიკურად, ხელით მოაშორეთ.
3. ფილტრები ააწყვეთ აღნიშნულ თავში მოცემული ინსტრუქციისამებრ.

12.4 გარეგანი გაწმენდა

- გაწმინდეთ მოწყობილობა რბილი სველი ტილოთი.
- გამოიყენეთ მხოლოდ ნეიტრალური სარეცხი საშუალებები.
- არ გამოიყენოთ აბრაზიული პროდუქტები, აბრაზიული საწმენდი ბალიშები, გამხსნელები ან გამხსნელები.

12.5 ფილტრების გაწმენდა

ფილტრების სისტემა 3 ნაწილისგან შედგება.

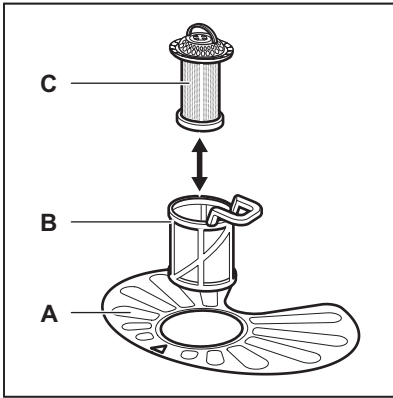

1. შეაბრუნეთ ფილტრი (B) საათის ისრის საწინააღმდეგო მიმართულებით და მოხსენით.

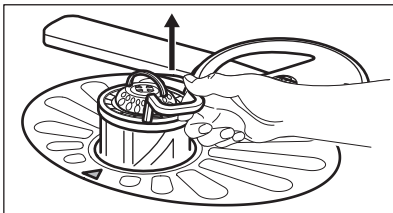
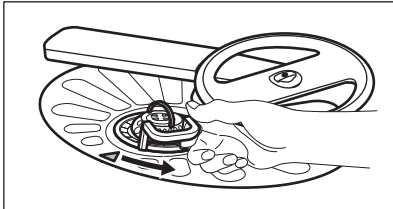

2. ამოიღეთ ფილტრი (C) ფილტრიდან (B).

3. ამოიღეთ ბრტყელი ფილტრი (A).

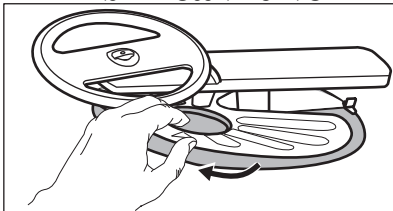

4. გარეცხეთ ფილტრები.

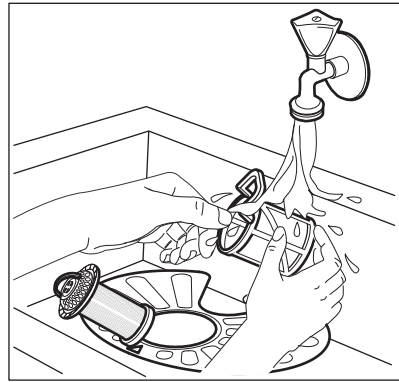

5. დარწმუნდით, რომ საწრეტში ან მის კიდეზე არ არის დარჩენილი საკვების ან ჭუჭყის ნარჩენები.

6. დააბრუნეთ უკან ბრტყელი ფილტრი (A). დარწმუნდით, რომ ის სწორად არის მოთავსებული 2 მიმმართველის ქვეშ.

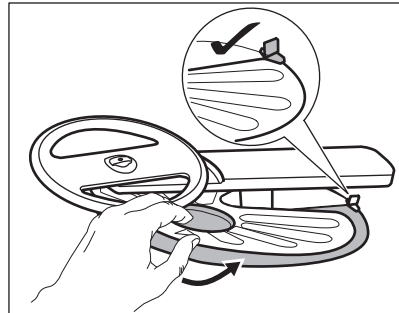

7. ხელახლა ააწყვეთ ფილტრები (B) და (C).

8. დააბრუნეთ უკან ფილტრი (B) ბრტყელ ფილტრში (A). შეაბრუნეთ საათის ისრის მიმართულებით, სანამ არ ჩაიკეტება.

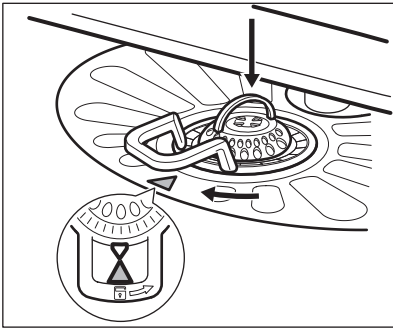

⚠ სიფრთხილე!

ფილტრების არასწორმა განლაგებამ შეიძლება გამოიწვიოს რეცხვის ცუდი შედეგები და მოწყობილობის დაზიანება.

12.6 ქვედა სასხურებელი მკლავის გასუფთავება

გირჩევთ რეგულარულად გაასუფთავოთ ქვედა სასხურებელი მკლავი, რათა თავიდან აირიდოთ დაზიანებული ხვრელებიდან დაბინძურება.

დაზიანებული ხვრელებს რეცხვის არადაამაკმაყოფილებელი შედეგების გამოწვევა შეუძლიათ.

1. ქვედა სასხურებელი მკლავის მოსახსნელად, იგი ზემოთ აქაჩეთ.

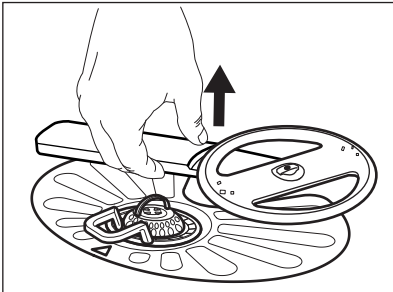

2. სასხურებელი მკლავი გამდინარე წყალში გარეცხეთ. გამოიყენეთ თხელი წვეტიანი იარაღი, მაგ.: კბილის ჩხირი, რათა ხვრელებიდან დაბინძურებული ნაწილაკები მოაშოროთ.

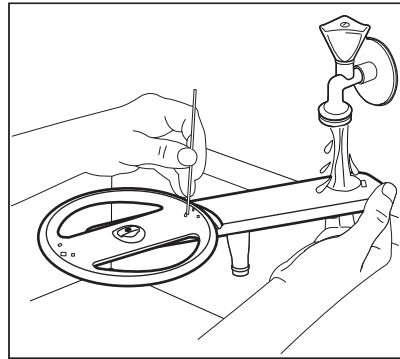

3. სასხურებელი მკლავის კვავ დასამონტაჟებლად, დააწეით მას ქვემო მიმართულებით.

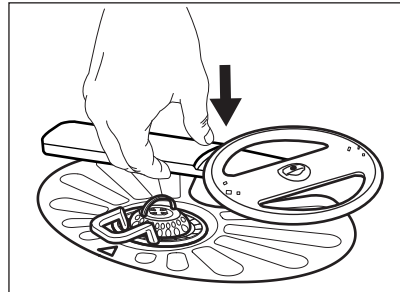

12.7 ზედა სასხურებელი მკლავის გასუფთავება

გირჩევთ, რეგულარულად გაასუფთავოთ ზედა სასხურებელი, რომ თავიდან აიცილოთ ნახვრეტების ჭუჭყით გაჭედვა.

დაზიანებული ხვრელებს რეცხვის არადაამაკმაყოფილებელი შედეგების გამოწვევა შეუძლიათ.

1. გამოსწიეთ ზედა კალათი.
2. სასხურებლის კალათიდან მოსახსნელად, აწიეთ იგი ზემოთ და ამავდროულად საათის ისრის მიმართულებით გადაატრიალეთ.

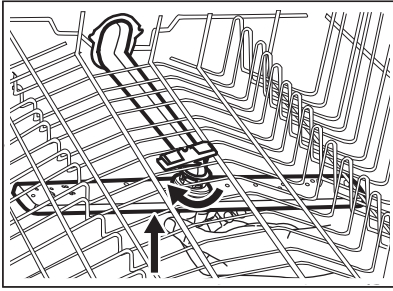

3. სასხურებელი მკლავი გამდინარე წყალში გარეცხეთ. გამოიყენეთ თხელი წვეტიანი იარაღი, მაგ.: კბილის ჩხირი, რათა ზვრელებიდან დაბინძურებული ნაწილაკები მოაშოროთ.

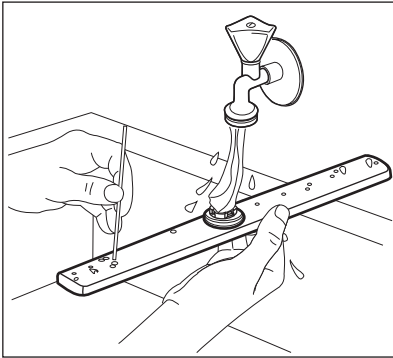

4. სასხურებლის კვლავ დასამაგრებლად, აწიეთ იგი ზემოთ და ამავდროულად საათის ისრის საწინააღმდეგო მიმართულებით გადაატრიალეთ, სანამ ის თავის ადგილას არ დაფიქსირდება.

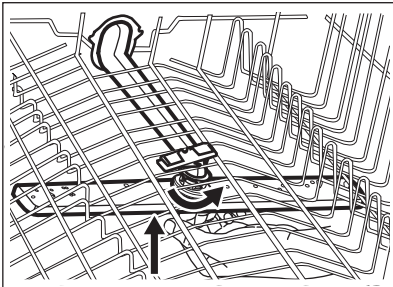

12.8 ჭერის სასხურებელი ბერკეტის გაწმენდა

გირჩევთ, რეგულარულად გაასუფთაოთ ჭერის სასხურებელი ბერკეტი, რომ თავიდან აიცილოთ ნახვრეტების ჭუჭყლით გაჭედვა. დახშულ ზვრელებს რეცხვის არადამაკმაყოფილებელი შედეგების გამოწვევა შეუძლიათ.

ჭერის სასხურებელი ბერკეტი მოთავსებულია მოწყობილობის ჭერზე. სასხურებელი ბერკეტი (C) დაყენებულია მიწოდების მილში (A) სამაგრი დეტალით (B).

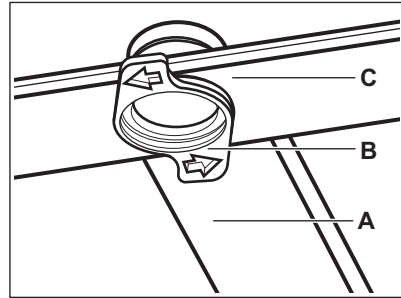

1. მოუშვით მაჩრებლები დანა-ჩანგლისა და კოვზების უჯრის სასრიელებელი რელსების გვერდებზე და გამოსწიეთ უჯრა.

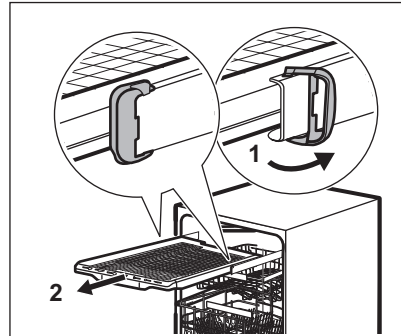

2. გადაიტანეთ ზედა კალათი ყველაზე დაბალ დონეზე, სასხურებელი ბერკეტი უფრო მარტივად რომ მისწვდეს.
3. სასხურებელი ბერკეტი (C) მიწოდების მილიდან რომ მოხსნათ (A), შეაბრუნეთ სამაგრი დეტალი (B) საათის ისრის საწინააღმდეგო

მიმართულებით და ქვემოთ ჩამოსწიეთ სასხურებელი ბერკეტი.

- სასხურებელი მკლავი გამდინარე წყალში გარეცხეთ. გამოიყენეთ თხელი წვეტიანი იარაღი, მაგ.: კბილის ჩხირი, რათა ხვრელებიდან დაბინძურებული ნაწილაკები მოაშოროთ. გაუშვით წყალი ნახვრეტებში, შიგნიდან ჭუჭყის ნაწილაკები რომ გამოირეცხოს.

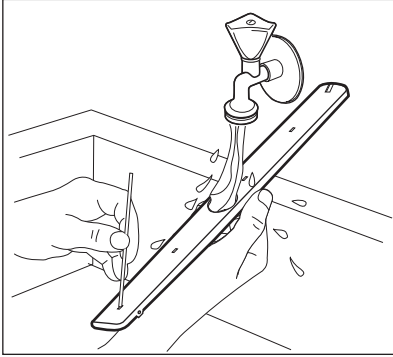

- სასხურებელი ბერკეტის უკან (C) დასაბრუნებლად ჩასვით სამაგრი დეტალი (B) სასხურებელ ბერკეტში და დაამაგრეთ მიწოდების მილში (A) საათის ისრის მიმართულებით შებრუნებით. დარწმუნდით, რომ სამაგრი ელემენტი თავის ადგილზეა ჩაკეტილი.
- დააყენეთ დანა-ჩანგლისა და კოვზების უჯრა სასრიალებელ რელსებზე და ჩაკეტეთ საჩერებლები.

13. პრობლემის აღმოფხვრა

გარფთხილება!

მოწყობილობის არასწორმა შეკეთებამ შესაძლოა მომხმარებლის უსაფრთხოება საშიშროების წინაშე დააყენოს. ნებისმიერი შეკეთება უნდა განხორციელდეს კვალიფიციური პერსონალის მიერ.

იმ პრობლემების უმეტესობა, რომლებიც შეიძლება შეგემთხვეთ, შეიძლება

მოგვარდეს ავტორიზებულ სერვისცენტრთან დაკავშირების გარეშე.

შესაძლოა პრობლემების შესახებ ინფორმაციისათვის იხილეთ ქვემოთ მოცემული ცხრილი.

ზოგიერთი პრობლემის შემთხვევაში ეკრანი აჩვენებს სასიგნალო კოდს.

პრობლემისა და სიგნალის კოდი

შესაძლო მიზეზი და გადაჭრის გზა

მოწყობილობას ვერ გაააქტიურებთ.

- დარწმუნდით, რომ შტეფსელი შეერთებულია როზეტთან.
- დარწმუნდით, რომ მცველების ბლოკში არ არის გადამწვარი მცველი.

პროგრამა არ იწყება.

- დარწმუნდით, რომ მოწყობილობის კარი დაკეტილია.
- თუ დაჭერილ იქნა დაყოვნებულ დაწყებაზე, გააუქმეთ პარამეტრი ან უკუთვლის ტაიმერის დასრულებას დაელოდეთ.
- მოწყობილობა წყლის დამარბილებელში არსებულ პოლიმერს განაახლებს. პროცედურის ხანგრძლივობა დაახლოებით 5 წუთია.

პრობლემისა და სიგნალის კოდი	შესაძლო მიზეზი და გადაჭრის გზა
<p>მოწყობილობა წყლით სათანადოდ არ ივსება. ეკრანზე აისახება i10 ან i11.</p>	<ul style="list-style-type: none"> • დარწმუნდით, რომ წყლის ონკანი ღიაა. • დარწმუნდით, რომ წყლის ჰავალი არ არის ძალიან სუსტი. ამ ინფორმაციისთვის დაუკავშირდით ადგილობრივ წყალმომარაგების სამსახურებს. • დარწმუნდით, რომ წყლის ონკანი არ არის დახშული. • დარწმუნდით, რომ შემავალი წყლის შლანგის ფილტრი არ არის დახშული. • დარწმუნდით, რომ შემავალი შლანგი არ არის გაღუნული ან გაწყვეტილი.
<p>მოწყობილობა წყალს არ ტუმბავს. დისპლეიზე ნაჩვენებია i20.</p>	<ul style="list-style-type: none"> • დარწმუნდით, რომ ნიჟარის საცობი დახშული არ არის. • დარწმუნდით, რომ შიდა ფილტრის სისტემა არ არის დახშული. • დარწმუნდით, რომ სატუმბო შლანგი არ არის გაღუნული ან გაწყვეტილი.
<p>ანტი-ფლუდის აპარატი ჩართულია. დისპლეიზე ნაჩვენებია i30.</p>	<ul style="list-style-type: none"> • მოკეტეთ წყლის ონკანი. • დარწმუნდით, რომ მოწყობილობა სწორადაა დამონტაჟებული. • დარწმუნდით, რომ კალათები მომხმარებლის სახელმძღვანელოში წარმოდგენილი მითითებისამებრ არის ჩატვირთული.
<p>წყლის დონის ამოცნობის სენსორის ფუნქციონირების დარღვევა. ეკრანზე აისახება i41 - i44.</p>	<ul style="list-style-type: none"> • დარწმუნდით, რომ ფილტრები სუფთაა. • გამორთეთ და ხელახლა ჩართეთ დანადგარი.
<p>წყლის ტუმბოს ან დრენაჟის ტუმბოს ფუნქციონირების დარღვევა. ეკრანზე აისახება i51 - i59 ან i5A - i5F.</p>	<ul style="list-style-type: none"> • გამორთეთ და ხელახლა ჩართეთ დანადგარი.
<p>მოწყობილობაში არსებული წყლის ტემპერატურა ზედმეტად მაღალია ან სახეზეა ტემპერატურის სენსორის ფუნქციონირების დარღვევა. ეკრანზე აისახება i61 ან i69.</p>	<ul style="list-style-type: none"> • დარწმუნდით, რომ შემავალი წყლის ტემპერატურა 60°C-ს არ აჭარბებს. • გამორთეთ და ხელახლა ჩართეთ დანადგარი.
<p>მოწყობილობის ტექნიკური ფუნქციონირების დარღვევა. ეკრანზე აისახება iC0 ან iC3.</p>	<ul style="list-style-type: none"> • გამორთეთ და ხელახლა ჩართეთ დანადგარი.
<p>მოწყობილობაში არსებული წყლის დონე ძალიან მაღალია. დისპლეიზე ნაჩვენებია iF1.</p>	<ul style="list-style-type: none"> • გამორთეთ და ხელახლა ჩართეთ დანადგარი. • დარწმუნდით, რომ ფილტრები სუფთაა. • დარწმუნდით, რომ გამოშვებული მილი იატაკიდან სწორ სიმაღლეზეა დამონტაჟებული. იხილეთ დამონტაჟების ინსტრუქცია.
<p>ქსელის ერთეულის შეცდომა. ეკრანზე აისახება iC4 ან iC5.</p>	<ul style="list-style-type: none"> • მიმართეთ ავტორიზებულ სერვის ცენტრს.
<p>მოწყობილობა მუშაობის განმავლობაში უფრო მეტჯერ ჩერდება და ირთვება.</p>	<ul style="list-style-type: none"> • ეს ნორმას წარმოადგენს. იგი წმენდის ოპტიმალურ შედეგებსა და ენერჯის დაზოგვას უზრუნველყოფს.

პრობლემისა და სიგნალის კოდი	შესაძლო მიზეზი და გადაჭრის გზა
პროგრამა ძალიან დიდხანს გრძელდება.	<ul style="list-style-type: none"> • თუ დაყენებულია დაწყების დაყოვნების ვარიანტი, გააუქმეთ დაყოვნების პარამეტრი ან დაელოდეთ უკუთვლის დასრულებას. • ფუნქციების გააქტიურება ზრდის პროგრამის ხანგრძლივობას.
ნაჩვენები პროგრამის ხანგრძლივობა მოხმარების მნიშვნელობების ცხრილში ნაჩვენებისაგან განსხვავდება.	<ul style="list-style-type: none"> • წყლის წნევასა და ტემპერატურას, ელექტროენერგიის მიწოდების ცვალებადობას, პარამეტრებს, ჭურჭლის ოდენობას და დაბინძურების ხარისხს პროგრამის ხანგრძლივობის შეცვლა შეუძლია.
ეკრანზე ნაჩვენები დარჩენილი დრო იზრდება და გადადით თითქმის პროგრამის ბოლომდე.	<ul style="list-style-type: none"> • ეს არ არის ხარვეზი. მოწყობილობა სწორად მოუშაობს.
მოწყობილობის კარიდან მცირე გაჟონვა.	<ul style="list-style-type: none"> • მოწყობილობა არ არის ნიველირებული. მოუშვით ან მოუჭირეთ რეგულირებადი ფეხები (თუ შეესაბამება). • მოწყობილობის კარი ავზზე არ არის გასაშუალებული. დაარეგულირეთ უკანა ფეხი (თუ შეესაბამება).
მოწყობილობის კარი რთულად იკეტება.	<ul style="list-style-type: none"> • მოწყობილობა არ არის ნიველირებული. მოუშვით ან მოუჭირეთ რეგულირებადი ფეხები (თუ შეესაბამება). • ჭურჭლის ნაწილები კალათებიდანაა გამოშვებული.
მოწყობილობის კარი რეცხვის ციკლის მანძილზე იხსნება.	<ul style="list-style-type: none"> • აღნიშნული AirDry ფუნქცია გააქტიურებულია. შეგიძლიათ ფუნქციის გამორთვა. იხილეთ თავი „ძირითადი პარამეტრები“.
ჩხარუნის ან კაკუნის ხმები მოწყობილობის შიგნიდან.	<ul style="list-style-type: none"> • ჭურჭელი კალათებში სწორედ არ არის განლაგებული. იხილეთ კალათის ჩატვირთვის ბროშურა. • დარწმუნდით, რომ სასწურებელ მკლავებს თავისუფლად ბრუნვა შეუძლიათ.
მოწყობილობა ავტომატურ გამომრთველს თიშავს.	<ul style="list-style-type: none"> • ყველა გამოყენებადი მოწყობილობის ერთდროულად უზრუნველსაყოფად ამპერაჟი საკმარისი არ არის. შეამოწმეთ ელექტრო მასრის ამპერაჟი და მრიცხველის ტევადობა ან გამორთეთ ერთ-ერთი გამოყენებადი მოწყობილობა. • მოწყობილობის შიდა ელექტრული დაზიანება. მიმართეთ ავტორიზებულ სერვის ცენტრს.
მოწყობილობა ჩართულია, მაგრამ არ მოუშაობს. დისპლეიზე ნაჩვენებია PF.	<ul style="list-style-type: none"> • ელკვების მიწოდება არ არის სამუშაო დიაპაზონში. ჭურჭლის რეცხვის ციკლი დროებით შეწყდა და ელკვების მიწოდების აღდგენისთანავე ავტომატურად გაგრძელდება.
მოუშაობს დროს მოწყობილობა ითიშება.	<ul style="list-style-type: none"> • ელექტროენერგიის მიწოდების სრული შეწყვეტა. ჭურჭლის რეცხვის ციკლი დროებით შეწყდა და ელკვების მიწოდების აღდგენისთანავე ავტომატურად გაგრძელდება.

პრობლემისა და სიგნალის კოდი

შესაძლო მიზეზი და გადაჭრის გზა

ეკრანზე გამოჩნდება **upd**. ჩართვა-გამორთვის დილაკის გარდა, ყველა დილაკი არააქტიურია.

- მოწყობილობა ჩამოტვირთავს და ავტომატურად დააყენებს ჩაშენებული პროგრამული უზრუნველყოფის განაზღვრულ, როდესაც ის ხელმისაწვდომი გახდება. ეკრანზე გამოჩნდება **upd** - განაზღვრულ პროცესის პროცესის ხანგრძლივობა. დაელოდეთ პროცესის დასრულებას. თუ განაზღვრების მიმდინარეობისას გამორთავთ მოწყობილობას, ის გააგრძელებს განაზღვრულ მოწყობილობის ხელახლა ჩართვისთანავე. ჩაშენებული პროგრამული უზრუნველყოფის განაზღვრება არ ცვლის მოწყობილობის მუშაობის მახასიათებლებს.

მოწყობილობის შემოწმების დასრულების შემდეგ, გამორთეთ და ჩართეთ მოწყობილობა. პრობლემის განმეორების შემთხვევაში, ავტორიზებული მომსახურების ცენტრს დაუკავშირდით.

ისეთი სიგნალის კოდების შესახებ ინფორმაციის მისაღებად, რომლებიც ცხრილში არ არის აღწერილი, დაუკავშირდით უფლებამოსილ მომსახურების ცენტრს.



⚠ გარფთხილება!

ჩვენ არ გირჩევთ მოწყობილობის გამოყენებას იქამდე, სანამ პრობლემა ბოლომდე არ მოგვარდება. გამოაერთეთ და კვლავ ნუ ჩართავთ მოწყობილობას იქამდე, სანამ დარწმუნდებით, რომ იგი სწორად მუშაობს.

მოწყობილობისთვის განსაზღვრული პროდუქტის ციფრული კოდი.

PNC შეგიძლიათ იპოვოთ საფირმო ფირფიტაზე, მოწყობილობის კარზე. PNC, ასევე, შეგიძლიათ შეამოწმოთ მართვის პანელზე.

PNC-ს შემოწმებამდე დარწმუნდით, რომ მოწყობილობა პროგრამის არჩევანშია.

1. ხანგრძლივად დააჭირეთ -სა და **AUTO Sense** -ს 3 წამის განმავლობაში. ეკრანზე ნაჩვენებია თქვენი მოწყობილობის PNC.
2. PNC-ს ჩვენების დასასრულად ერთდროულად დააჭირეთ, დილაკებს  და „**AUTO Sense**“ დაახლოებით 3 წამის განმავლობაში. მოწყობილობა უბრუნდება პროგრამის არჩევას.

13.1 პროდუქტის ციფრული კოდი (PNC)

თუ ავტორიზებულ სერვისცენტრს მიმართავთ, უნდა წარუდგინოთ თქვენი

13.2 ჭურჭლის რეცხვის და შრობის შედეგები არაადამაკმაყოფილებელია

პრობლემა	შესაძლო მიზეზი და გადაჭრის გზა
რეცხვის უხარისხო შედეგები.	<ul style="list-style-type: none"> • იხილეთ „ყოველდღიური გამოყენება“, „მინიმუმები და რჩევები“ და კალათის დატვირთვის ცნობარი. • გამოიყენეთ უფრო ინტენსიური რეცხვის პროგრამა. • გაააქტიურეთ ვარიანტი ExtraPower, რომ გააუმჯობესოთ არჩეული პროგრამით რეცხვის შედეგები. • გაწმინდეთ სასხურებელი ბერკეტები ფილტრი. იხილეთ “მოვლა და დასუფთავება”.

პრობლემა	შესაძლო მიზეზი და გადაჭრის გზა
შრობის უხარისხო შედეგები.	<ul style="list-style-type: none"> • ჭურჭელი დიდ ხანს იყო დატოვებული დაზურულ მოწყობილობაში. კარის ავტომატური გაღების დაყენებისა და გამრობის ეფექტურობის გასაუმჯობესებლად, გააქტიურეთ AirDry ფუნქცია. • სავლები საშუალება არ არის, ან სავლები საშუალების დოზა არასაკმარისია. შეავსეთ სავლები საშუალების დისპენსერი ან სავლები საშუალების დოზა უფრო მაღალ დონეზე დააყენეთ. • გამომწვევი მიზეზი შესაძლოა სავლები საშუალების ხარისხი იყოს. • მულტი ტაბლეტებთანაც კი, ყოველთვის გამოიყენეთ სავლები საშუალება. • პლასტმასის საგნებს, შესაძლოა, ტილოთი გამშრალება დასჭირდეს. • პროგრამას არ აქვს გამრობის ფაზა. იხილეთ „პროგრამების მიმოხილვა“.
ჭიკება და ჭურჭელზე მოთეთრო ზოლები ან მოლურჯო ფენები შეიმჩნევა.	<ul style="list-style-type: none"> • წყლის გავლების დამხმარე საშუალების გაშვებული ოდენობა ძალიან მაღალია. დაარეგულირეთ სავლები საშუალების დოზა უფრო მცირე დონეზე. • სარეცხი საშუალების ოდენობა ძალიან დიდია.
ჭიკება და ჭურჭელზე ხილვადია ლაქები და წყლის მშრალი წვეთები.	<ul style="list-style-type: none"> • სავლები საშუალების გამოთავისუფლებული ოდენობა არასაკმარისია. დაარეგულირეთ სავლები საშუალების დოზა უფრო მაღალ დონეზე. • გამომწვევი მიზეზი შესაძლოა სავლები საშუალების ხარისხი იყოს.
მოწყობილობის შიდა ნაწილი სველია.	<ul style="list-style-type: none"> • ეს არ არის მოწყობილობის დეფექტი. ტენი მოწყობილობის კედლებზე კონდენსირდება.
უჩვეულო ქაფი რეცხვისას.	<ul style="list-style-type: none"> • გამოიყენეთ სპეციალურად ჭურჭლის სარეცხი მანქანებისთვის განკუთვნილი სარეცხი საშუალებები. • გამოიყენეთ სხვა მწარმოებლისგან შეძენილი სარეცხი საშუალება. • არ გავალოთ წყალი ჭურჭელს წინასწარ ონკანის წყალში.
ჟანგის კვალი დანა-ჩანგალსა და კოვზებზე.	<ul style="list-style-type: none"> • რეცხვისთვის გამოყენებულ წყალში ზედმეტად დიდი ოდენობით მარილია. იხილეთ „წყლის დამარილებელი“. • ერთად მოთავსდა ვერცხლის და უჟანგავი ფოლადის დანა-ჩანგალი და კოვზები. არ მოთავსოთ ვერცხლისა და უჟანგავი ფოლადის ნივთები ერთმანეთთან ახლოს.
დისპენსერში პროგრამის დასრულების დროს სარეცხი საშუალების ნარჩენებია.	<ul style="list-style-type: none"> • სარეცხი საშუალების ტაბლეტი გაჭედილი იყო დისპენსერში და ვერ მოხდა წყლით მისი ჩამორეცხვა. • წყალი ვერ რეცხავს სარეცხ საშუალებას დისპენსერიდან. დარწმუნდით, რომ სასწორებელი ბერკეტები არ არის დაბლოკილი ან გაჭედილი. • დარწმუნდით, რომ კალათებში მოთავსებული ნივთები არ უშლის ხელს სარეცხი საშუალების მარიგებელი კოლოფის გახსნას.

პრობლემა	შესაძლო მიზეზი და გადაჭრის გზა
სუნი მოწყობილობის შიგნით.	<ul style="list-style-type: none"> • იხილეთ „შიდა გასუფთავება“. • დაიწყეთ პროგრამა Machine Care მინადუდის მოსაცილებელი საშუალებით ან საწმენდი პროდუქტით, რომელიც განკუთვნილია ჭურჭლის სარეცხი მანქანებისთვის.
კირქვის დანალექი ჭურჭელზე, ავზსა და კარის შიდა ნაწილზე.	<ul style="list-style-type: none"> • მარილის დონე დაბალია. შეამოწმეთ ხელახლა შეცვლების ინდიკატორი. • მარილის კონტეინერის თავსახური მოშვებულია. • ონკანის წყალი ხისტია. იხილეთ „წყლის დამარბილებელი“. • გამოიყენეთ მარილი და დააყენეთ წყლის დამარბილებლის აღდგენა მაშინაც კი, თუ გამოიყენება მრავალფუნქციური ტაბლეტები. იხილეთ „წყლის დამარბილებელი“. • დაიწყეთ პროგრამა Machine Care მინადუდის მოსაცილებელი საშუალებით, რომელიც განკუთვნილია ჭურჭლის სარეცხი მანქანებისთვის. • თუ კირქვული დანალექი კვლავ შეინიშნება, გაასუფთავეთ მოწყობილობა შესაფერისი სარეცხი საშუალებებით. • სცადეთ სხვა სარეცხი საშუალება. • დაუკავშირდით სარეცხი საშუალების მწარმოებელს.
მკრთალი, გაუფერულებული ან ჩამომტვრეულკიდეებიანი ჭურჭელი.	<ul style="list-style-type: none"> • დარწმუნდით, რომ მოწყობილობაში ირეცხება ჭურჭლის სარეცხი მანქანისთვის შესაფერისი ნივთები. • ფრთხილად დატვირთეთ და გადმოტვირთეთ კალათი. გაეცანით კალათის ჩატვირთვის ცნობარს. • დელიკატური ნივთები მოათავსეთ ზედა კალათში. • გაააქტიურეთ ვარიანტი GlassCare მინის ჭურჭლისა და დელიკატური ნივთების განსაკუთრებული მოვლისთვის.

i
 იხილეთ "პირველ გამოყენებამდე",
 "ყოველდღიური მოხმარება", ან
 "მინიშნებები და რჩევები" სხვა
 შესაძლო მიზეზებისთვის.

13.3 უსადენო კავშირის პრობლემები

პრობლემა	შესაძლო მიზეზი და გადაჭრის გზა
<p>უსადენო კავშირის გააქტიურება ვერ მოხერხდა.</p>	<ul style="list-style-type: none"> • უსადენო ქსელის არასწორი ID ან პაროლი. გააუქმეთ მოწყობა და ავტორიზაციის სწორი მონაცემების შესაყვანად თავიდან დაიწყეთ პროცესი. იხილეთ თავი „უსადენო კავშირი“. • ვლინდება უსადენო ქსელის სიგნალთან დაკავშირებული პრობლემა. შეამოწმეთ უსადენო ქსელი და როუტერი. გადატვირთეთ როუტერი. • უსადენო ქსელის სიგნალი სუსტია. როუტერი ჭურჭლის სარეცხ მანქანასთან უფრო ახლოს მიიტანეთ. • უსადენო ქსელის სიგნალს ხელს უშლის ჭურჭლის სარეცხ მანქანასთან ახლოს განთავსებული მიკროტალღური მოწყობილობა. გამორთეთ მიკროტალღური მოწყობილობა. • თუ უსადენო ქსელთან დაკავშირებით პრობლემები შემდეგშიც შეიქმნა, დაუკავშირდით თქვენი უსადენო სერვისის პროვაიდერს.
<p>აპლიკაცია ჭურჭლის სარეცხ მანქანას ვერ უკავშირდება.</p>	<ul style="list-style-type: none"> • ვლინდება უსადენო ქსელის სიგნალთან დაკავშირებული პრობლემა. შეამოწმეთ უსადენო ქსელი და როუტერი. გადატვირთეთ როუტერი. • შეამოწმეთ, არის თუ არა მობილური მოწყობილობა ქსელთან დაკავშირებული. • დაინსტალირდა ახალი როუტერი ან შეიცვალა როუტერის კონფიგურაცია. ხელახლა დააკონფიგურირეთ ჭურჭლის სარეცხი მანქანა და მობილური მოწყობილობა. იხილეთ თავი „უსადენო კავშირი“. • თუ უსადენო ქსელთან დაკავშირებით პრობლემები შემდეგშიც შეიქმნა, დაუკავშირდით თქვენი უსადენო სერვისის პროვაიდერს.
<p>აპლიკაცია ჭურჭლის სარეცხ მანქანას ვერ დაუკავშირდება სახლის უსადენო ქსელისგან განსხვავებულ სხვა ქსელებზე.</p> <p>ინდიკატორი  WiFi ციმციმებს.</p>	<ul style="list-style-type: none"> • ღრუბელთან კავშირი გაწყდა. დაელოდეთ, სანამ კავშირი აღდგება.
<p>აპს ხშირად არ შეუძლია დაუკავშირდეს ჭურჭლის სარეცხ მანქანას.</p>	<ul style="list-style-type: none"> • უსადენო ქსელის სიგნალს ხელს უშლის ჭურჭლის სარეცხ მანქანასთან ახლოს განთავსებული მიკროტალღური მოწყობილობა. გამორთეთ მიკროტალღური მოწყობილობა. მოერიდეთ მიკროტალღური მოწყობილობისა და დისტანციური ჩართვის ერთდროულად გამოყენებას. • უსადენო ქსელის სიგნალი სუსტია. სახლის როუტერი ჭურჭლის სარეცხ მანქანასთან შეძლებისდაგვარად ახლოს მიიტანეთ ან შეიძინეთ უსადენო ქსელის დიაპაზონის გამაფართოებელი.

14. ტექნიკური ინფორმაცია

ზომები	სიგანე / სიმაღლე / სიღრმე (მმ)	596 / 818 - 898 / 550
--------	--------------------------------	-----------------------

ელექტრო კავშირი 1)	ძაბვა (ვ)	200 - 240
	სიხშირე (ჰც)	50 - 60
წყლის მიწოდების წნევა	მინ. / მაქს. მჰა (ბარი)	0.05 (0.5) / 1 (10)
წყალმომარაგება	ცივი წყალი ან ცხელი წყალი 2)	მინ. 5 - მაქს. 60 °C
წარმადობა	ადგილის პარამეტრები	15

1) სხვა მნიშვნელობები იხილეთ შეფასების ფირფიტაზე.

2) თუ ცხელი წყალი ენერჯის ალტერნატიული წყაროებიდან მოდის (მაგ.: მზის პანელები) გამოიყენეთ ცხელი წყალი, რათა ენერჯის მოხმარება შეამციროთ.

14.1 EU EPREL მონაცემთა ბაზის ბმული



დანადგართან ერთად მოწოდებულ ენერჯის ეტიკეტზე არსებული QR კოდი წარმოადგენს ამ მოწყობილობის EU EPREL მონაცემთა ბაზაში რეგისტრაციის ვებ-ბმულს. შეინახეთ ენერჯის ეტიკეტი საცნობაროდ მომხმარებლის სახელმძღვანელოსთან ერთად და დანადგართან ერთად მოწოდებულ სხვა დოკუმენტაციასთან ერთად.

პროდუქტის ეფექტურობასთან დაკავშირებული ინფორმაციის ნახვა

შესაძლებელია EU EPREL მონაცემთა ბაზაში შემდეგი ბმულის გამოყენებით: <https://eprel.ec.europa.eu>, მოდელის სახელითა და პროდუქტის ნომრით, რომლის ნახვაც შეგიძლიათ მოწყობილობის ტექნიკური მონაცემების ფირფიტაზე. იხილეთ თავი „პროდუქტის აღწერილობა“.

ენერჯის ეტიკეტის შესახებ უფრო დეტალური ინფორმაციისთვის ეწვიეთ ვებსაიტს www.theenergylabel.eu.

15. გარემოსდაცვითი პრობლემები

გადაამოწავეთ საგნები სიმბოლოთი . ჩადეთ შეფუთვა შესაბამის კონტეინერებში გადასამუშავებლად. ხელი შეუწყვეთ გარემოსა და ადამიანის ჯანმრთელობის დაცვას ელექტრო და ელექტრონული მოწყობილობების ნარჩენების გადამამუშავებით. არ გადაყაროთ  სიმბოლოთი მონიშნული

მოწყობილობები საყოფაცხოვრებო ნარჩენებთან ერთად. დააბრუნეთ პროდუქტი ადგილობრივ გადასამუშავებელ დაწესებულებაში ან დაუკავშირდით თქვენს მუნიციპალურ ოფისს.

Добро пожаловать в Electrolux! Благодарим вас за то, что вы остановили свой выбор на нашем изделии.



Рекомендации по использованию изделия, брошюры, руководство по устранению неисправностей, информацию о техническом обслуживании и ремонте можно найти на странице:
www.electrolux.com/support

Право на изменения сохраняется.

СОДЕРЖАНИЕ

1. СВЕДЕНИЯ ПО ТЕХНИКЕ БЕЗОПАСНОСТИ.....	38
2. УКАЗАНИЯ ПО БЕЗОПАСНОСТИ.....	40
3. УСТАНОВКА.....	42
4. ОПИСАНИЕ ПРИБОРА.....	44
5. ПАНЕЛЬ УПРАВЛЕНИЯ.....	45
6. ВЫБОР ПРОГРАММЫ.....	46
7. ОСНОВНЫЕ УСТАНОВКИ	49
8. БЕСПРОВОДНОЕ СОЕДИНЕНИЕ.....	54
9. ПЕРЕД ПЕРВЫМ ИСПОЛЬЗОВАНИЕМ.....	55
10. ЕЖЕДНЕВНОЕ ИСПОЛЬЗОВАНИЕ.....	56
11. ПОЛЕЗНЫЕ СОВЕТЫ.....	59
12. УХОД И ОЧИСТКА.....	61
13. ПОИСК И УСТРАНЕНИЕ НЕИСПРАВНОСТЕЙ.....	66
14. ТЕХНИЧЕСКИЕ ДАННЫЕ.....	71
15. ОХРАНА ОКРУЖАЮЩЕЙ СРЕДЫ.....	72

1. ⚠ СВЕДЕНИЯ ПО ТЕХНИКЕ БЕЗОПАСНОСТИ

Перед установкой и эксплуатацией прибора внимательно ознакомьтесь с настоящей инструкцией. Изготовитель не несёт ответственность за травмы/ущерб, вызванные неправильной установкой и эксплуатацией. Обязательно храните данную инструкцию вместе с прибором для использования в будущем.

1.1 Безопасность детей и лиц с ограниченными возможностями

- Этот прибор может использоваться детьми старше восьми лет и лицами с ограниченными физическими, сенсорными или умственными способностями и с недостаточным опытом или знаниями только при

условии нахождения под присмотром лица, отвечающего за их безопасность, или после получения соответствующих инструкций, позволяющих им безопасно эксплуатировать изделие и дающих им представление об опасности, связанной с его эксплуатацией.

- Детям в возрасте от трех до восьми лет, а также лицам с ярко выраженными и комплексными нарушениями здоровья запрещается находиться рядом с прибором, если только за ними не обеспечивается постоянный надзор.
- Детям младше трех лет запрещается находиться рядом с прибором, если только за ними не обеспечивается постоянный надзор взрослых.
- Дети должны находиться под присмотром для недопущения игр с прибором.
- Храните моющие средства в недоступном для детей месте.
- Не подпускайте детей и домашних животных к прибору, когда его дверца открыта.
- Очистка и доступное пользователю техническое обслуживание прибора не должны выполняться детьми без присмотра.

1.2 Общая безопасность

- Данный прибор следует использовать только для мытья посуды и столовых приборов, предназначенных для домашнего пользования.
- Данный прибор предназначен для бытового применения в отдельном домохозяйстве.
- Данный прибор можно использовать в офисах, гостиничных номерах, мини-гостиницах типа «ночлег и завтрак», сельских жилых домах и других аналогичных помещениях, где такое использование не превышает (среднего) уровня бытового использования.
- Не вносите изменения в конструкцию данного прибора.

- Рабочее давление воды (минимальное и максимальное) должно находиться в пределах 0.05 (0.5) / 1 (10) МПа (бар).
- Соблюдайте ограничение на максимальную вместимость прибора - 15 комплектов посуды.
- Не оставляйте дверцу прибора открытой, чтобы не споткнуться.
- В случае повреждения шнура питания во избежание несчастного случая он должен быть заменен изготовителем, авторизованным сервисным центром или специалистом с аналогичной квалификацией.
- **ВНИМАНИЕ!** Ножи и прочие предметы с заостренными концами необходимо укладывать в корзину либо острыми концами вниз, либо горизонтально.
- Прежде чем приступить к операциям по чистке и уходу, выключите прибор и извлеките вилку сетевого шнура из розетки.
- Не используйте для чистки прибора водоразбрызгиватели высокого давления и/или пар.
- Если в основании прибора имеются вентиляционные отверстия, они не должны перекрываться, например, ковровым покрытием.
- Прибор необходимо подключить к водопроводной сети с использованием новых шлангов, входящих в комплект поставки. Запрещается повторно использовать старые комплекты шлангов.

2. УКАЗАНИЯ ПО БЕЗОПАСНОСТИ

2.1 Установка

ВНИМАНИЕ!

Установка прибора должна осуществляться только квалифицированным специалистом.

- Следуйте инструкциям по установке, входящим в комплект прибора.
 - Всегда будьте осторожны при перемещении прибора, поскольку он тяжелый. Всегда используйте защитные перчатки и закрытую обувь.
 - Не устанавливайте и не эксплуатируйте прибор в помещениях с температурой ниже 0°C.
- Удалите всю упаковку.
 - Не устанавливайте и не подключайте прибор, имеющий повреждения.

- Разместите прибор в безопасном месте, отвечающем требованиям установки.
- Не эксплуатируйте прибор до его установки в мебель, в которую он должен быть встроен, в целях соблюдения мер безопасности.

2.2 Подключение к электросети

ВНИМАНИЕ!

Существует риск пожара и поражения электрическим током.

- Предупреждение: данный прибор предназначен для установки/подключения к заземлению в здании.
- Убедитесь, что параметры, указанные на табличке с техническими данными, соответствуют характеристикам электросети.
- Включайте прибор только в правильно установленную электрическую розетку с контактом заземления.
- Не пользуйтесь тройниками и удлинителями.
- Следите за тем, чтобы не повредить вилку сетевого шнура и сетевой кабель. В случае необходимости замены сетевого шнура обратитесь в наш авторизованный сервисный центр.
- Вставляйте вилку сетевого кабеля в розетку только в конце установки прибора. Убедитесь, что после установки прибора к вилке сетевого шнура есть свободный доступ.
- Для отключения прибора от электросети не тяните за кабель электропитания. Всегда беритесь за вилку сетевого шнура.

2.3 Подключение к водопроводу

- Не повреждайте шланги для воды.
- Перед подключением к новым или давно не использовавшимся трубам, а также в случае, если производились ремонтные работы или устанавливались новые устройства (счетчики воды и т.д.) дайте воде стечь, пока она не станет прозрачной и чистой.

- В ходе и по окончании первого использования прибора убедитесь в отсутствии видимых утечек воды.
- Если наливной шланг поврежден, немедленно закройте кран подачи воды и выньте вилку сетевого шнура из розетки. Для замены наливного шланга обратитесь в авторизованный сервисный центр.
- Система защиты от протечек не функционирует без электропитания. В этом случае существует риск затопления.
- Наливной шланг оснащен предохранительным клапаном и оболочкой с внутренним кабелем питания.

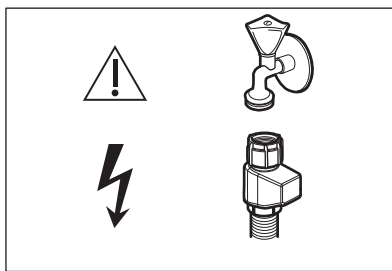

ВНИМАНИЕ!

 Опасное напряжение.

2.4 Использование

- Не ставьте на прибор или рядом с ним легковоспламеняющиеся материалы или пропитанные ими предметы.
- Моющие средства для посудомоечных машин опасны. Следуйте указаниям по технике безопасности на упаковке моющего средства.
- Не пейте и не играйте с водой в приборе.
- Не извлекайте посуду из прибора до завершения программы. На посуде может остаться некоторое количество моющего средства.
- Не храните посторонние предметы и не надавливайте на открытую дверцу прибора.
- При открывании дверцы во время выполнения программы может высвободиться горячий пар.

2.5 Внутреннее освещение

ВНИМАНИЕ!

Существует опасность травмы!

- Прибор оснащен лампой внутреннего освещения, которая загорается при открывании дверцы и выключается при ее закрывании.
- Для замены лампы внутреннего освещения обращайтесь в авторизованный сервисный центр.

2.6 Сервис

- Для ремонта прибора обратитесь в авторизованный сервисный центр. Используйте только оригинальные запасные части.
- Обратите внимание, что самостоятельный ремонт или ремонт, произведенный не на профессиональном уровне может сказаться на безопасности прибора, а гарантийные обязательства могут потерять силу.
- Следующие запасные части будут доступны в течение 7 лет после снятия модели с производства: двигатель, циркуляционные и сливные насосы, нагреватели и нагревательные элементы, включая тепловые насосы, трубопроводы и сопутствующее оборудование, в том числе переходные трубы, клапаны, фильтры и системы защиты от протечек Aquastop, каркасные и внутренние детали дверей в сборе, печатные платы, электронные дисплеи, реле давления, термостаты и датчики, программное обеспечение и встроенное ПО, включая программное обеспечение для сброса настроек. Следующие запасные части будут

доступны в течение 10 лет после снятия модели с производства: дверные петли и уплотнители, другие уплотнители, разбрызгиватели, сливные фильтры, внутренние полки и пластиковые аксессуары, такие как корзины и крышки. Продолжительность может быть больше в вашей стране. Для получения дополнительной информации посетите наш веб-сайт.

- Обратите внимание, что ряд данных запасных частей доступен только для профессиональных бюро ремонта, и что не все запасные части подходят ко всем моделям.
- О лампах внутри прибора и лампах, продаваемых отдельно в качестве запасных частей: данные лампы рассчитаны на работу в бытовых приборах в исключительно сложных температурных, вибрационных и влажностных условиях или предназначены для передачи информации о рабочем состоянии прибора. Они не предназначены для использования в других приборах и не подходят для освещения бытовых помещений.

2.7 Утилизация

ВНИМАНИЕ!

Существует опасность травмы или удушья.

- Отключите прибор от электросети.
- Отрежьте и утилизируйте кабель электропитания.
- Удалите защелку дверцы, чтобы предотвратить риск ее загибания при попадании внутрь прибора детей и домашних животных.

3. УСТАНОВКА

ВНИМАНИЕ!

Перед установкой ознакомьтесь с главами по технике безопасности.

Подробную информацию об установке можно получить в инструкции по установке, прилагаемой к прибору.

3.1 Здание в



www.youtube.com/electrolux
www.youtube.com/aeg

How to install your AEG/Electrolux
60 cm Sliding Door Dishwasher

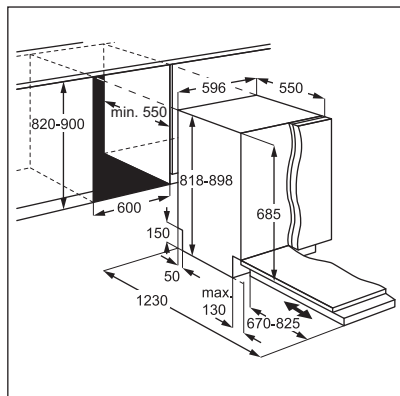

3.2 Защитные колпачки

Если мебельная панель не установлена, осторожно откройте дверцу прибора, чтобы избежать риска получения травмы.

После установки убедитесь, что пластиковые крышки зафиксированы на месте. Повреждение или снятие пластиковых заглушек с боковых сторон дверцы может повлиять на качество

работы прибора и привести к возникновению риска получения травмы. Если пластиковая крышка повреждена, обратитесь в авторизованный сервисный центр, чтобы заменить ее на новую.

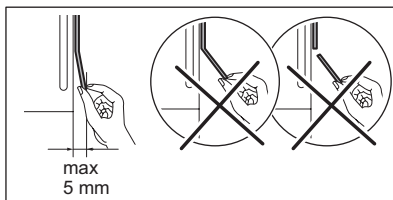
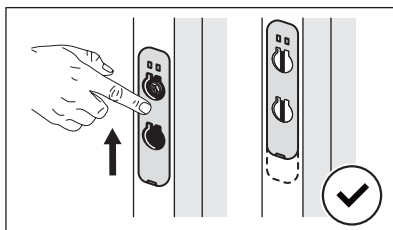
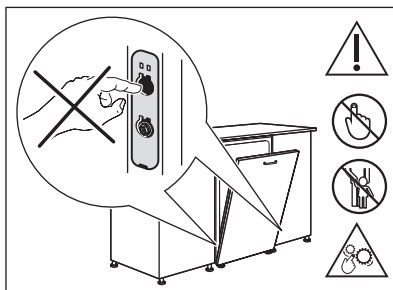

4. ОПИСАНИЕ ПРИБОРА

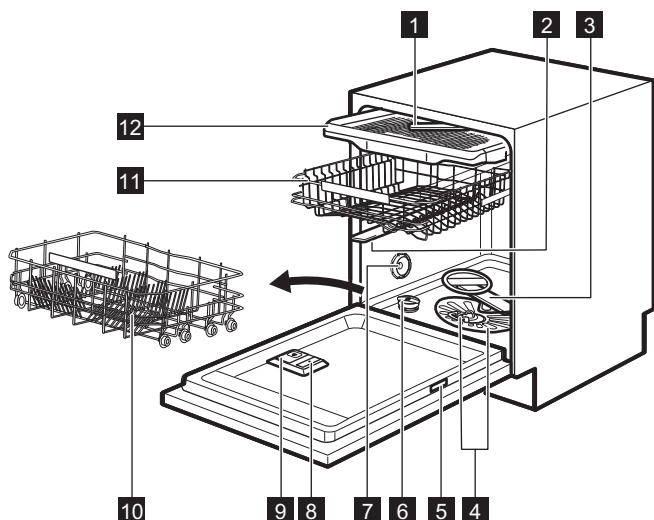

- 1 Потолочный разбрызгиватель
- 2 Верхний разбрызгиватель
- 3 Нижний разбрызгиватель
- 4 Фильтры
- 5 Табличка с техническими данными
- 6 Емкость для соли
- 7 Вентиляционное отверстие
- 8 Дозатор ополаскивателя
- 9 Дозатор моющего средства
- 10 Нижняя корзина
- 11 Верхняя корзина
- 12 Ящик для столовых приборов

4.1 QR-код на табличке с техническими данными

На табличке с техническими данными есть QR-код, который можно использовать двумя способами.

Отсканируйте QR-код с помощью камеры на мобильном устройстве, чтобы перейти к приложению в магазине приложений. Следуйте инструкциям на мобильном устройстве, чтобы скачать приложение.

Отсканируйте QR-код с помощью сканера в приложении, чтобы выполнить сопряжение посудомоечной машины с мобильным устройством.

4.2 Внутреннее освещение

Прибор оснащен лампой внутреннего освещения. Загорается при открывании дверцы или включении прибора, когда дверца открыта.

При закрывании дверцы или выключении прибора лампа гаснет. В противном случае освещение автоматически отключается через некоторое время для экономии электроэнергии.

5. ПАНЕЛЬ УПРАВЛЕНИЯ

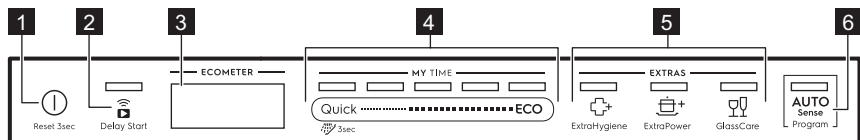

- 1 Кнопка Вкл/Выкл / Кнопка сброса
- 2 Кнопка задержки пуска /кнопка «Удаленный запуск»
- 3 Дисплей
- 4 Панель выбора программы MY TIME
- 5 Кнопка опций (EXTRAS)
- 6 Кнопка выбора программы AUTO Sense

5.1 Изображение

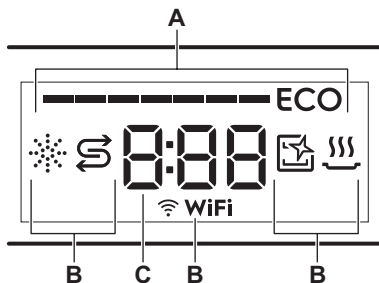

- A. ECOMETER
- B. Индикаторы
- C. Таймер

5.2 ECOMETER



ECOMETER отражает влияние выбранной программы на потребление электричества и воды. Чем больше полосок загорается, тем ниже потребление.

ECO обозначает выбор наиболее экологичной программы для мойки посуды обычной степени загрязненности.

5.3 Индикаторы

Индикатор	Описание
	Индикатор отсутствия ополаскивателя. Светится, если требуется наполнить дозатор ополаскивателя. См. главу «Перед первым использованием».
	Индикатор соли. Светится, если требуется наполнить емкость для соли. См. главу «Перед первым использованием».
	Индикатор Machine Care. Загорается, когда прибору требуется очистка внутренних поверхностей и частей при помощи программы Machine Care. См. главу «Уход и очистка».
	Индикатор этапа сушки. Загорается при выборе программы, включающей этап сушки. Индикатор мигает во время выполнения этапа сушки. См. раздел «Выбор программы».
WiFi	Индикатор Wi-Fi. Загорается при включении беспроводного соединения. См. главу «Беспроводное соединение».

6. ВЫБОР ПРОГРАММЫ

6.1 MY TIME

Линейка выбора MY TIME предназначена для выбора подходящего цикла мойки в зависимости от продолжительности программы.

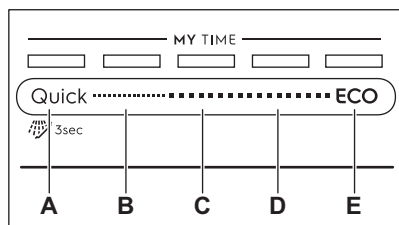

- A. • **Quick** — самая короткая программа, (**30min**) которая подходит для мойки посуды со свежими и незначительными загрязнениями.
-  **Предварительное ополаскивание (15min)** — программа ополаскивания, предназначенная для смывания с посуды остатков пищи. Она предотвращает образование в приборе неприятных запахов. Не используйте с этой программой моющее средство.
- B. Программа **1h** подходит для мытья посуды со свежими и слегка подсохшими остатками пищи.
- C. Программа **1h 30min** подходит для мойки и сушки посуды обычной степени загрязненности.
- D. Программа **2h 40min** подходит для мойки и сушки посуды высокой степени загрязненности.
- E. **ECO** — самая продолжительная программа, обеспечивающая наиболее эффективное использование воды и электроэнергии при мытье посуды и столовых приборов обычной степени загрязненности. Это стандартная программа для испытательных организаций. ¹⁾

6.2 AUTO Sense

AUTO Sense программа автоматически регулирует цикл мойки согласно типу загрузки.

Прибор самостоятельно определяет степень загрязненности и количество посуды в корзинах. Он автоматически регулирует температуру и количество воды, а также продолжительность мойки.

6.3 EXTRAS

Вы можете настроить выбор программы в соответствии с вашими потребностями, активировав EXTRAS.

ExtraHygiene

 ExtraHygiene повышает гигиеничность обработки, поддерживая температуру между 65°C и 70°C в течение как минимум 10 минут во время последнего ополаскивания.

ExtraPower

 ExtraPower улучшает результаты мойки выбранной программы. Данная опция повышает температуру мытья и увеличивает ее продолжительность.

GlassCare

 GlassCare предотвращает повреждение хрупкой посуды, в частности, стекла. Эта опция предотвращает резкие перепады температуры мойки выбранной программы и уменьшает их до 45 °C.

6.4 Дополнительные опции в приложении

Приложение предоставляет доступ к дополнительным режимам и опциям мытья посуды. Для доступа ко всем опциям подключите посудомоечную машину к

¹⁾ Данная программа используется для оценки соответствия Регламенту комиссии по экологизации (ЕС) 2019/2022.

приложению. См. главу «Беспроводное соединение».

6.5 Таблица программ

Программа	Загрузка посудомоечной машины	Степень загрязненности	Этапы программы	EXTRAS
Quick	Посуда, столовые приборы	Свежее	<ul style="list-style-type: none"> • Мойка посуды при 50 °C • Промежуточное ополаскивание • Заключительное ополаскивание при 45 °C • AirDry 1) 	<ul style="list-style-type: none"> • ExtraPower • GlassCare • ExtraHygiene
 Предварительное ополаскивание	Все	Все	<ul style="list-style-type: none"> • Предварительное замачивание 	Неприменимо
1h	Посуда, столовые приборы	Свежее загрязнение, со слегка присохшими остатками пищи	<ul style="list-style-type: none"> • Мойка посуды при 60 °C • Промежуточное ополаскивание • Заключительное ополаскивание при 50 °C • AirDry 1) 	<ul style="list-style-type: none"> • ExtraPower • GlassCare • ExtraHygiene
1h 30min	Посуда, столовые приборы, кастрюли, сковороды	Обычное загрязнение, со слегка присохшими остатками пищи	<ul style="list-style-type: none"> • Мойка посуды при 60 °C • Промежуточное ополаскивание • Заключительное ополаскивание при 55 °C • Сушка • AirDry 1) 	<ul style="list-style-type: none"> • ExtraPower • GlassCare • ExtraHygiene
2h 40min	Посуда, столовые приборы, кастрюли, сковороды	От обычного до сильного загрязнения, с присохшими остатками пищи	<ul style="list-style-type: none"> • Предварительное замачивание • Мойка посуды при 60 °C • Промежуточное ополаскивание • Заключительное ополаскивание при 60 °C • Сушка • AirDry 1) 	<ul style="list-style-type: none"> • ExtraPower • GlassCare • ExtraHygiene

Программа	Загрузка посудомоечной машины	Степень загрязненности	Этапы программы	EXTRAS
ECO	Посуда, столовые приборы, кастрюли, сковороды	Обычное загрязнение, со слегка присохшими остатками пищи	<ul style="list-style-type: none"> Предварительное замачивание Мойка посуды при 50 °C Промежуточное ополаскивание Заключительное ополаскивание при 55 °C Сушка AirDry ¹⁾ 	<ul style="list-style-type: none"> ExtraPower GlassCare ExtraHygiene ExtraSilent ²⁾
AUTO Sense	Посуда, столовые приборы, кастрюли, сковороды	Все	<ul style="list-style-type: none"> Предварительное замачивание Мойка посуды при 50 - 60 °C Промежуточное ополаскивание Заключительное ополаскивание при 60 °C Сушка AirDry ¹⁾ 	Неприменимо
Machine Care	Для очистки внутренней камеры прибора. См. главу «Уход и очистка».		<ul style="list-style-type: none"> Очистка при 70 °C Промежуточное ополаскивание Заключительное ополаскивание AirDry ¹⁾ 	Неприменимо

¹⁾ Автоматическое открывание дверцы во время фазы сушки. См. раздел «Основные настройки».

²⁾ Доступно только через приложение.

Показатели потребления

Программа ¹⁾²⁾	Вода (л)	Энергопотребление (кВт•ч)	Продолж. (мин)
Quick	10.9	0.610	30
Предварительное ополаскивание	4.6	0.010	15
1h	11.8	0.880	60
1h 30min	11.9	0.970	90
2h 40min	12.2	1.140	160
ECO	11.0	0.757	240
AUTO Sense	12.2	1.140	170

Программа 1)2)	Вода (л)	Энергопотребление (кВт•ч)	Продолж. (мин)
Machine Care	10.5	0.590	60

1) Указанные значения могут изменяться в зависимости от давления и температуры воды, напряжения в электросети, выбранных опций, количества посуды и степени загрязненности.

2) Значения для всех программ, кроме программы ECO, даны только в качестве ориентира.

Информация для испытательных организаций

Для получения всей информации, необходимой для тестирования производительности (напр., в соответствии с EN60436), обращайтесь по электронной почте:

info.test@dishwasher-production.com

Направляя запрос, укажите продуктовый номер (PNC), который находится на табличке с техническими данными.

По всем вопросам, касающимся посудомоечной машины, см. прилагаемое к прибору руководство пользователя.

7. ОСНОВНЫЕ УСТАНОВКИ

Основные установки прибора можно изменить согласно требованиям пользователя. Вы также можете просмотреть количество завершенных циклов и восстановить заводские настройки по умолчанию.

Номер	Установка	Значения	Описание ¹⁾
1	Жесткость воды	1L–10L (по умолчанию: 5L)	Настройка уровня смягчителя для воды с учетом жесткости воды в вашем регионе.
2	Количество ополаскивателя	0A–6A (по умолчанию: 4A)	Настройте уровень ополаскивателя с учетом необходимого количества.
3	Сигнал окончания	On Off (по умолчанию)	Включение или выключение звукового сигнала, уведомляющего об окончании работы программы.
4	Auto Open	On (по умолчанию) Off	Включение или выключение AirDry.
5	Тоны Кнопок	On (по умолчанию) Off	Включение или выключение звуковой индикации нажатия кнопок.
6	Дисплей на полу	On (по умолчанию) Off	Включение или выключение TimeBeam.

1) Подробнее см. сведения, приведенные в данной главе.

Основные установки можно изменить в режиме настройки.

Когда прибор находится в режиме настройки, линейки ECOMETER отражают доступные установки. Для каждой настройки мигает специальная полоска ECOMETER.

Основные установки в таблице отображаются в том же порядке, в каком они приведены в ECOMETER:

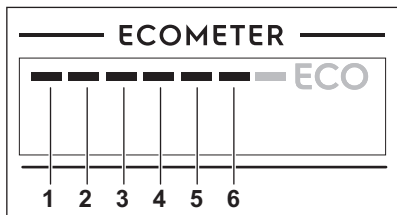

7.1 Режим настройки

Навигация в режиме настройки

Навигация в режиме настройке может осуществляться при помощи линейки выбора MY TIME.

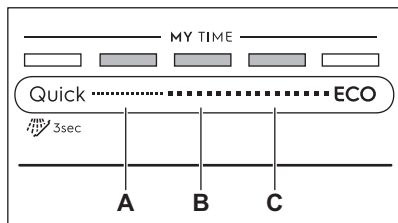

- A. Кнопка **Предыдущий**
- B. Кнопка **Ок**
- C. Кнопка **Следующий**

Для перехода между основными установками и изменением их значений воспользуйтесь кнопками **Предыдущий** и **Следующий**.

Для вызова требуемого параметра и подтверждения его значения используйте **Ок**.

Как войти в режим настройки

В режим настройки можно войти до запуска программы. Во время выполнения программы переход в режим настройки недоступен.

Для входа в режим настройки одновременно нажмите и удерживайте

Quick и **ECO** около 3 секунд.

Загорятся индикаторы, относящиеся к линейке **Предыдущий**, **Ок** и **Следующий**.

Как изменить параметр

Убедитесь, что прибор находится в режиме настройки.

1. Воспользуйтесь **Предыдущий** или **Следующий** для вызова линейки ECOMETER, относящейся к требуемому параметру.
 - Линейка опции ECOMETER, относящаяся к выбранному параметру, замигает.
 - На дисплее отобразится значение текущего параметра.
2. Для выбора параметра нажмите **Ок**.
 - Загорится линейка опции ECOMETER, относящаяся к выбранному параметру. Другие линейки погаснут.
 - Текущее значение параметра начнет мигать.
3. Для изменения значения нажмите **Предыдущий** или **Следующий**.
4. Для подтверждения настройки нажмите на **Ок**.
 - Новая настройка будет сохранена.
 - Прибор вернется к списку основных установок.
5. Для выхода из режима настройки одновременно нажмите и удерживайте **Quick** и **ECO** в течение примерно 3 секунд.

Дисплей вернется к выбору программ. Сохраненные настройки действительны до их следующего изменения пользователем.

7.2 Заводские настройки

Восстановление заводских настроек восстанавливает настройки по умолчанию. Перед восстановлением убедитесь, что прибор находится в режиме настройки.

Нажмите и удерживайте **Предыдущий** и **Следующий** в течение 5 секунд.

На экране отображается в ___ течение примерно 5 секунд.

Дисплей вернется к выбору программ.



Восстановление заводских настроек не приводит к сбросу счетчика циклов и настроек беспроводного соединения.

7.3 Счетчик циклов

Вы можете просмотреть количество завершенных циклов мытья посуды в счетчике циклов.

1. Нажмите и удерживайте кнопку включения/выключения, пока посудомоечная машина не будет активирована.
2. Нажмите и удерживайте **Предыдущий** и **Следующий** в течение 5 секунд.

На экране появится **uC**, а затем количество циклов.

Нажмите любую кнопку, чтобы выйти из счетчика циклов.



После достижения 65535 счетчик циклов перезапускается.

Жесткость воды

Градусы по немецкому стандарту (°dH)	Градусы по французскому стандарту (°fH)	ммоль/л	мг/л (миллионные доли)	Градусы жесткости Кларка	Уровень смягчителя воды
47 - 50	84 - 90	8.4 - 9.0	835 - 904	58 - 63	10
43 - 46	76 - 83	7.6 - 8.3	755 - 834	53 - 57	9
37 - 42	65 - 75	6.5 - 7.5	645 - 754	46 - 52	8
29 - 36	51 - 64	5.1 - 6.4	505 - 644	36 - 45	7
23 - 28	40 - 50	4.0 - 5.0	395 - 504	28 - 35	6
19 - 22	33 - 39	3.3 - 3.9	325 - 394	23 - 27	5 1)
15 - 18	26 - 32	2.6 - 3.2	255 - 324	18 - 22	4
11 - 14	19 - 25	1.9 - 2.5	185 - 254	13 - 17	3
4 - 10	7 - 18	0.7 - 1.8	70 - 184	5 - 12	2
<4	<7	<0.7	<70	< 5	1 2)

1) Заводская установка.

2) Не используйте соль на этом уровне.

Вне зависимости от типа моющего средства задайте надлежащий уровень жесткости воды: в этом случае индикатор наличия соли не будет отключен.

7.4 Смягчитель для воды

Смягчитель для воды удаляет из подаваемой в прибор воды минеральные вещества, которые в противном случае могли бы оказать негативное влияние на результаты мойки и на сам прибор.

Чем больше в воде содержится этих минеральных веществ, тем выше жесткость воды. Жесткость воды измеряется в эквивалентных единицах.

Смягчитель воды необходимо настроить в соответствии с уровнем жесткости воды в вашем регионе. Информацию о жесткости воды в Вашем районе можно получить в местной службе водоснабжения. Задайте нужный уровень смягчителя воды для получения хороших результатов стирки.



Содержащее соль таблетированное средство недостаточно эффективно смягчает жесткую воду.

Процесс регенерации

Для надлежащей работы смягчителя воды требуется регулярная регенерация смолы в устройстве смягчения. Данная процедура производится автоматически и является частью нормальной работы посудомоечной машины.

После расхода с последней процедуры регенерации заданного количества воды (см. значения в таблице) процедура регенерации запускается заново. Она производится между заключительным ополаскиванием и окончанием программы.

Уровень смягчителя воды	Количество воды (л)
1	250
2	100
3	62
4	47
5	25
6	17
7	10
8	5
9	3
10	3

В случае выбора высокого уровня смягчения она также может иметь место в середине программы перед ополаскиванием (дважды в ходе программы). Запуск регенерации не влияет на длительность цикла, если только она не производится в середине программы или в конце программы с короткой фазой сушки. В таких случаях регенерация удлиняет общую продолжительность программы на дополнительные 5 минут.

В результате этого промывка смягчителя для воды, которая длится 5 минут, может начаться в ходе того же цикла или в начале следующей программы. Данная процедура повышает общее потребление воды в ходе программы на дополнительные 4 литра и общее энергопотребление на дополнительные

2 Вт·ч. Промывка смягчителя завершается полным сливом воды.

Каждая промывка смягчителя (процедура может иметь место более одного раза за один цикл мойки) может удлинить продолжительность программы на 5 минут в том случае, если она производится в любой момент времени в начале или в середине программы.



Все данные потребления в данном разделе определены в соответствии с применимыми действующими стандартами в лабораторных условиях при жесткости воды 2,5 ммоль/л (смягчитель для воды: уровень 3) в соответствии с нормативом: 2019/2022 .

Указанные показатели могут изменяться в зависимости от давления и температуры воды, а также от напряжения в сети.

7.5 Количество ополаскивателя

Ополаскиватель способствует высушиванию посуды без образования потеков и пятен. Он автоматически добавляется на этапе ополаскивания горячей водой. Можно задать количество выдаваемого ополаскивателя.

Когда емкость для ополаскивателя оказывается пустой, загорается индикатор ополаскивателя, уведомляя о необходимости добавления ополаскивателя. В случае удовлетворительных результатов сушки при использовании только таблетированного моющего средства можно отключить дозатор и его индикацию. Тем не менее, для достижения оптимальных результатов сушки всегда используйте ополаскиватель и не выключайте индикацию ополаскивателя.

Для выключения дозатора и его индикации установите уровень ополаскивателя на 0A.

7.6 Сигнал окончания

Имеется возможность включения звукового сигнала, который выдается по окончании работы программы.



В случае возникновения неисправности прибором также выдаются звуковые сигналы. Данные сигналы отключить невозможно.

7.7 AirDry

AirDry улучшает результаты сушки. В ходе этапа сушки дверца прибора автоматически открывается и остается приоткрытой.

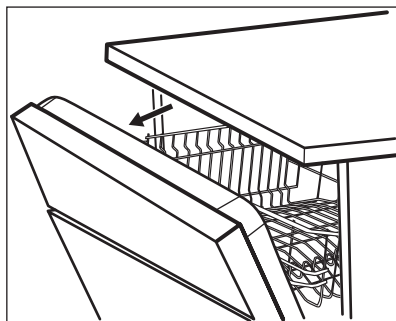

AirDry включается автоматически со всеми программами за исключением программы Предварительное ополаскивание.

Длительность цикла сушки и время открывания дверцы зависит от выбранной программы и опций.

Когда AirDry открываете дверцу, на дисплее отображается время, оставшееся до окончания программы.



ПРЕДУПРЕЖДЕНИЕ

Не пытайтесь закрыть дверцу прибора в течение 2 минут после ее автоматического открывания. Это может привести к повреждению прибора.



ПРЕДУПРЕЖДЕНИЕ

В случае, если к прибору имеют доступ дети, рекомендуется выключить опцию AirDry. Автоматическое открывание дверцы может представлять опасность.

7.8 Тоны кнопок

Нажатие кнопок на панели управления сопровождается щелкающим звуком. Это звуковое сопровождение можно отключить.

7.9 TimeBeam

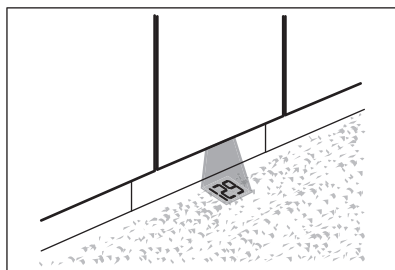

TimeBeam отображает следующие сведения на полу под дверцей прибора:

- Длительность программы (после ее запуска).
- **0:00** и **CLEAN** — когда выполнение программы завершено.
- **DELAY** и обратный отсчет времени, оставшегося до пуска, при использовании функции отсрочки пуска.
- Код ошибки в случае неисправности прибора.



Когда функция AirDry открывает дверцу, TimeBeam гаснет. Чтобы узнать, сколько времени осталось до окончания программы, сверьтесь с дисплеем на панели управления.

8. БЕСПРОВОДНОЕ СОЕДИНЕНИЕ



Вы можете подключить посудомоечную машину к домашней беспроводной сети, а затем выполнить ее сопряжение с мобильными устройствами в приложении. Эта функция позволяет дистанционно управлять и наблюдать за посудомоечной машиной.

Параметры модуля Wi-Fi

Модуль Wi-Fi	NIUS-SA
Частота	2,412–2,472 ГГц
Протокол	IEEE 802,11 b-g-n
Макс. мощность	<20 дБм
Шифрование	WPA, WPA2

8.1 Подключение посудомоечной машины к сети и приложению

Для подключения посудомоечной машины необходимы:

- Беспроводная сеть с подключением к Интернету.
 - Мобильное устройство, подключенное к беспроводной сети.
1. Чтобы загрузить приложение, отсканируйте QR-код, указанный на задней стороне обложки руководства пользователя. Вы также можете скачать приложение непосредственно из магазина приложений.
 2. Следуйте указаниям в приложении.
 3. Включите посудомоечную машину.
 4. Для включения беспроводного соединения одновременно нажмите и удерживайте кнопки  и Quick в течение 2 секунд.
 - Индикатор  **WiFi** мигает.
 - На дисплее в течение нескольких секунд отображается **On**, а затем **AP**.
 - Все кнопки неактивны за исключением кнопки «Вкл/Выкл».
 5. При появлении запроса введите учетные данные домашней сети в приложении.



Если учетные данные не введены, посудомоечная машина через некоторое время отменяет процедуру и возвращается к выбору программы.

Если соединение выполнено успешно, индикатор  **WiFi** будет гореть постоянно, а буквы **AP** погаснут. Дисплей вернется к выбору программ. Инструкции по включению удаленного старта см. в разделе «Ежедневное использование».



Если соединение не удалось установить или на дисплее отображается **upd**, см. раздел «Поиск и устранение неисправностей».

Чтобы отменить процедуру, выключите и выключите прибор.

8.2 Выключение беспроводного соединения

Одновременно нажмите и удерживайте  и Quick в течение 2 секунд.

- Индикатор  **WiFi** не горит.
- На дисплее в течение нескольких секунд отобразится **Off**.
- Дисплей вернется к выбору программ.

8.3 Включение беспроводного соединения

Одновременно нажмите и удерживайте  и Quick в течение 2 секунд.

- Горит индикатор  **WiFi**.
- На дисплее в течение нескольких секунд отобразится **On**.
- Дисплей вернется к выбору программ.

Инструкции по включению удаленного старта см. в разделе «Ежедневное использование».

8.4 Сброс учетных данных сети

Если вы хотите подключиться к другой беспроводной сети или обновить учетные данные текущей сети, сбросьте учетные данные сети.

Одновременно нажмите и удерживайте  и Quick в течение 5 секунд.

- На дисплее в течение нескольких секунд отобразится **Off**, а затем ---.

- Индикатор  **WiFi** не горит.
- Дисплей вернется к выбору программ.

Подключите посудомоечную машину к сети и приложению для ввода новых сетевых учетных данных. Обратитесь к инструкциям, приведенным ранее в этой главе.

9. ПЕРЕД ПЕРВЫМ ИСПОЛЬЗОВАНИЕМ

1. **Настройте уровень смягчителя для воды с учетом жесткости воды в водопроводной сети.**
2. Наполните емкость для соли.
3. Наполните дозатор ополаскивателя.
4. Откройте водопроводный кран.
5. Запустите программу Quick для удаления загрязнений, оставшихся после производственного процесса. Не используйте моющее средство и не загружайте посуду в корзины.

После запуска программы прибору требуется до 5 минут для «зарядки» ионообменной смолы в устройстве для смягчения воды. Этап мойки начнется, как только данная процедура будет завершена. Данная процедура повторяется с определенной периодичностью.

9.1 Емкость для соли

ПРЕДУПРЕЖДЕНИЕ

Используйте только соль для регенерации, предназначенную для посудомоечных машин. Не используйте поваренную соль.

Соль используется для «зарядки» ионообменной смолы в смягчителе для воды и обеспечения хороших результатов мытья в ходе ежедневного использования.

Наполнение емкости для соли

1. Поверните крышку емкости для соли против часовой стрелки и снимите ее.

2. Налейте в емкость для соли 1 л воды (только перед первым использованием).
3. Заполните емкость для соли солью для посудомоечных машин (доверху).

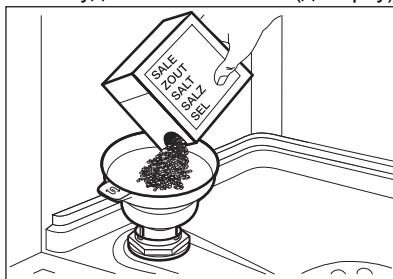

4. Осторожно встряхните воронку за ручку, чтобы стряхнуть все гранулы.
5. Уберите соль вокруг отверстия емкости для соли.

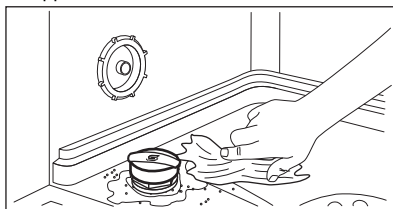

6. Чтобы закрыть емкость для соли, поверните крышку по часовой стрелке.

⚠ ПРЕДУПРЕЖДЕНИЕ

При заполнении емкости для соли из нее может вылиться вода с солью. Во избежание образования коррозии наполните емкость для соли, а затем немедленно запустите полный цикл мойки со средством для мытья посуды.

9.2 Наполнение дозатора ополаскивателя

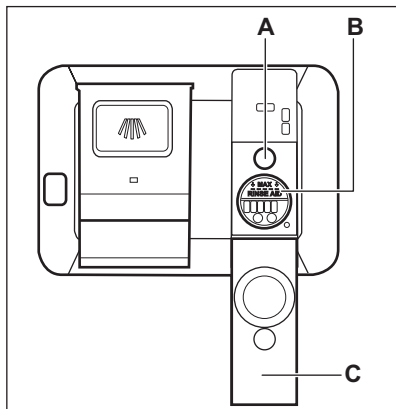

⚠ ПРЕДУПРЕЖДЕНИЕ

Отделение (В) только для ополаскивателя. Не наполняйте его моющим средством.

⚠ ПРЕДУПРЕЖДЕНИЕ

Используйте только ополаскиватель, специально предназначенный для посудомоечных машин.

1. Откройте крышку (С).
2. Наполните дозатор (В), пока ополаскиватель не достигнет отметки "MAX".
3. Во избежание избыточного образования пены удалите пролившийся ополаскиватель тканью, хорошо впитывающей жидкость.
4. Закройте крышку. Убедитесь в том, что крышка зафиксирована на месте.



Когда становится виден индикатор (А), заливайте в дозатор ополаскиватель.

10. ЕЖЕДНЕВНОЕ ИСПОЛЬЗОВАНИЕ

1. Откройте водопроводный кран.
2. Нажмите и удерживайте , пока прибор не включится.
3. Наполните емкость для соли, если она пуста.
4. Наполните дозатор ополаскивателя, если он пуст.
5. Загрузите корзины.
6. Добавьте моющее средство.
7. Выберите и запустите программу мойки.
8. По окончании работы программы закройте кран подачи воды.

10.1 Использование мощного средства

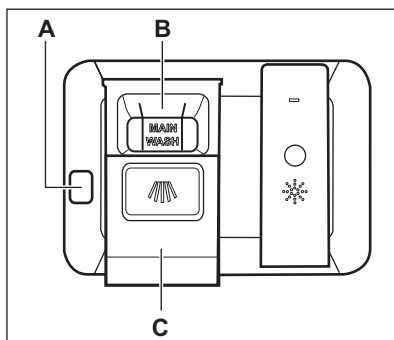

ПРЕДУПРЕЖДЕНИЕ

Используйте только моющее средство, специально предназначенное для посудомоечных машин.

1. Нажмите кнопку снятия блокировки (A), чтобы открыть крышку (C).
2. Добавьте моющее средство (гель, порошок или таблетки) в отделение (B).
3. Если в программе мойки предусмотрен этап предварительной мойки, добавьте немного моющего средства на внутреннюю сторону дверцы прибора.
4. Закройте крышку. Убедитесь в том, что крышка зафиксирована на месте.



Информацию о дозировке моющего средства см. в инструкции изготовителя на упаковке данного изделия. Как правило, для мытья посуды обычной степени загрязненности достаточно 20–25 мл гелевого моющего средства.





Верхние концы двух вертикальных ребер в отделении (B) показывают максимальный уровень заполнения дозатора гелем (макс. 30 мл).

10.2 «Удаленный запуск»

Включите эту функцию для дистанционного управления и контроля за посудомоечной машиной с помощью приложения.

Как активировать удаленный старт

Убедитесь, что индикатор  **WiFi** включен и посудомоечная машина добавлена в приложение. В противном случае см. главу «Беспроводное соединение».

1. Нажмите .
 - Загорится индикатор соответствующей кнопки.
 - На дисплее отображается **APP**.

2. Закройте дверцу прибора.
3. Используйте приложение для удаленного управления прибором.



Открытие дверцы приводит к выключению дистанционного запуска. См. сведения, приведенные в данной главе.

Выключение дистанционного запуска

Нажимайте  до тех пор, пока на дисплее не появится **0h**.

- Загорится индикатор соответствующей кнопки.
- Дисплей вернется к выбору программ.

10.3 Как выбрать и запустить программу при помощи линейки выбора MY TIME.

1. Проведите пальцем по линейке выбора MY TIME и выберите подходящую программу.
 - Индикатор отражает включение соответствующей программы.
 - ECOMETER отобразит значения энергопотребления и расхода воды.
 - На дисплее отобразится продолжительность программы.
2. При необходимости включите применимые EXTRAS.
3. Закройте дверцу прибора для запуска программы.

10.4 Как выбрать и запустить программу Предварительное ополаскивание

1. Для выбора  Предварительное ополаскивание нажмите и удерживайте **Quick** в течение 3 секунд.
 - Индикатор отражает включение соответствующей кнопки.
 - ECOMETER выключен.
 - На дисплее отобразится продолжительность программы.
2. Закройте дверцу прибора для запуска программы.

10.5 Включение EXTRAS

1. Выберите программу с помощью линейки выбора MY TIME.
2. Нажмите на кнопку, соответствующую опции, которую требуется включить.
 - Загорится индикатор соответствующей кнопки.
 - На дисплее отобразится обновленное значение продолжительности программы.
 - ECOMETER отображает обновленные значения потребления электроэнергии и воды.



По умолчанию требуемые опции необходимо включать перед каждым запуском программы.



Опцию невозможно включить или выключить во время выполнения программы.



Не все опции совместимы друг с другом.



Включение опций часто повышает потребление воды и электроэнергии, а также увеличивает продолжительность программы.

10.6 Запуск программы AUTO Sense

1. Нажмите .
 - Загорится индикатор соответствующей кнопки.
 - На дисплее отображается максимально возможное значение продолжительности программы.
2. Закройте дверцу прибора для запуска программы.

Прибор определяет вид загрузки и подбирает подходящий цикл. Во время выполнения цикла датчики задействуются несколько раз, поэтому изначально обозначенная продолжительность программы может уменьшиться.

10.7 Как отсрочить начало программы

1. Выберите программу.
2. Дважды нажмите .
На дисплее отображается 1h.
3. Нажмите несколько раз, пока на дисплее не появится желаемое время отсрочки (от 1 до 24 часов).
4. Закройте дверцу прибора, чтобы начать обратный отсчет.

При установке отсрочки запуска автоматически активируется удаленный запуск.

Во время обратного отсчета изменить выбор программы невозможно. Изменить время отсрочки можно в приложении.

После завершения обратного отсчета произойдет запуск программы.

10.8 Как отменить отсрочку пуска во время обратного отсчета

нажмите и удерживайте в течение 3 секунд.

Дисплей вернется к выбору программ.



В случае отмены отсрочки пуска необходимо заново выбрать программу.

10.9 Как отменить выполняющуюся программу

нажмите и удерживайте в течение 3 секунд.

Дисплей вернется к выбору программ.



Перед запуском новой программы убедитесь в наличии мощного средства в дозаторе мощного средства.

10.10 Открывание дверцы во время работы прибора

Открывание дверцы во время выполнения программы приводит к постановке прибора на паузу. На дисплее отобразится

оставшееся время работы программы. После закрытия дверцы цикл работы возобновляется с момента прерывания.

Открытие дверцы при активированном дистанционном запуске отключает эту функцию. Перед тем, как закрыть дверцу, включите дистанционный запуск снова; в противном случае цикл работы запустится сразу же после того, как вы закроете дверцу. Открывание дверцы не отключает дистанционный запуск, если установлен режим задержки запуска.

Если открыть дверцу во время обратного отсчета при отсроченном запуске, обратный отсчет приостанавливается. На дисплее отображается текущее состояние обратного отсчета. После закрытия дверцы отсчет времени возобновляется.



Открытие дверцы во время работы прибора может повлиять на потребление энергии и продолжительность программы.



Если во время фазы сушки дверца открывается более чем на 30 секунд, запущенная программа заканчивается. Этого не произойдет, если дверца была открыта функцией AirDry.

10.11 Функция Auto Off

Данная функция экономит электроэнергию, выключая прибор, когда он не работает.

Функция автоматически срабатывает при следующих условиях:

- Выполнение программы завершено.
- Через пять минут, если программа не была запущена.

10.12 Окончание программы

По окончании программы на дисплее отображается **0:00**.

Функция Auto Off автоматически выключает прибор.

Все кнопки неактивны за исключением кнопки «Вкл/Выкл».



Если на дисплее отображается **upd**, см. раздел «Поиск и устранение неисправностей».

11. ПОЛЕЗНЫЕ СОВЕТЫ

11.1 Общие рекомендации

Следуйте рекомендациям ниже для получения оптимальных результатов мытья и сушки в ходе каждодневного использования прибора, а также с целью защиты окружающей среды.

- Согласно данной инструкции, при мытье посуды в посудомоечной машине обычно требуется меньше воды и электроэнергии, чем при мытье посуды руками.
- Для сохранения воды и электроэнергии загружайте посудомоечную машину полностью. Для оптимальных

результатов мойки размещайте посуду в корзинах согласно Инструкции. Не перегружайте корзины.

- Не производите предварительное ополаскивание посуды вручную. Это повышает потребление воды и электроэнергии. При необходимости выберите программу с предварительной мойкой.
- Перед помещением тарелок и пустых чашек и бокалов в посудомоечную машину удаляйте с них крупные остатки пищи.

- Замочите посуду с пригоревшей к ней пищей или осторожно соскребите ее прежде чем мыть ее в приборе.
- Предметы посуды в корзинах не должны касаться или перекрывать друг друга. Только в этом случае вода сможет добраться до всей посуды и помыть ее.
- Можно использовать средство для посудомоечных машин, ополаскиватель и соль отдельно или в виде таблетированного моющего средства (напр., «Все в одном»). Следуйте указаниям на упаковке.
- Выберите программу в соответствии с типом загрузки и степенью ее загрязненности. ЕСО обеспечивает наиболее эффективное использование воды и электроэнергии.
- Для предотвращения образования известкового налета внутри прибора:
 - По мере необходимости заполняйте контейнер для соли.
 - Используйте рекомендованные дозировки моющего средства и ополаскивателя.
 - Убедитесь, что установленные настройки смягчителя для воды соответствуют уровню жесткости поставляемой вам воды.
 - Следуйте инструкциям, изложенным в главе «Уход и очистка».

11.2 Использование соли, ополаскивателя и моющего средства

- Используйте только соль, ополаскиватель и моющее средство, предназначенные для посудомоечных машин. Другие продукты могут привести к повреждению прибора.
- В регионах с жесткой и очень жесткой водой для достижения оптимальных результатов мойки и сушки рекомендуется использовать обычное моющее средство (порошок, гель или таблетки без дополнительных составляющих), и отдельно – ополаскиватель и соль.
- Таблетированные моющие средства не успевают полностью раствориться при использовании коротких программ. Для того, чтобы избежать образование на

посуде осадка из моющего средства, рекомендуется использовать таблетки с длинными программами.

- Всегда закладывайте рекомендованное количество моющего средства. Недостаточная дозировка моющего средства может привести к неудовлетворительным результатам мойки и пятнам от жесткой воды. Избыточная дозировка моющего средства при использовании мягкой или смягченной воды приводит к оседанию на посуде остатков моющего средства. Регулируйте количество моющего средства согласно жесткости воды. См. инструкции на упаковке моющего средства.
- Всегда закладывайте рекомендованное количество ополаскивателя. Недостаточная дозировка ополаскивателя ухудшает результаты сушки. Переизбыток ополаскивателя приводит к образованию на посуде синеватого налета.
- Убедитесь в правильности заданного уровня смягчителя воды. В случае превышения уровня увеличенное количество соли в воде может привести к образованию ржавчины на столовых приборах.

11.3 Что делать, если необходимо прекратить использовать таблетированное моющее средство

Прежде чем перейти к использованию моющего средства, соли и ополаскивателя по отдельности произведите следующие действия:

1. Установите максимальный уровень смягчителя для воды.
2. Убедитесь, что емкости для соли и дозатор ополаскивателя заполнены.
3. Запустите программу Quick. Не добавляйте моющее средство и не загружайте посуду в корзины.
4. Когда программа будет завершена, скорректируйте уровень жесткости смягчителя для воды в соответствии с жесткостью воды в Вашем регионе.
5. Задайте дозировку ополаскивателя.

11.4 Перед запуском программы

Перед запуском выбранной программы убедитесь, что:

- Фильтры очищены и установлены правильно.
- Крышка емкости для соли плотно закручена.
- Разбрызгиватели не засорены.
- Имеется достаточно соли и ополаскивателя (если не используется таблетированное моющее средство).
- Посуда правильно расположена в корзинах.
- Выбранная программа подходит для типа посуды и степени ее загрязненности.
- Используется надлежащее количество мощного средства.

11.5 Загрузка корзин

- Всегда используйте все пространство корзины.
- Используйте прибор только для мытья принадлежностей, пригодных для мытья в посудомоечных машинах.
- Не мойте в приборе изделия из дерева, кости, алюминия, олова и меди, так как они могут потрескаться, деформироваться, обесцветиться или подвергнуться точечной коррозии.
- Не мойте в приборе предметы, которые могут впитывать воду (губки, бытовые ткани).

- Загружайте полые предметы (чашки, стаканы и сковороды) отверстием вниз.
- Проверьте, чтобы стеклянные предметы не соприкасались друг с другом.
- Легкие предметы загружайте в верхнюю корзину. Убедитесь в том, что загруженная посуда не перемещается.
- Загружайте столовые приборы и мелкие предметы в ящик для столовых приборов.
- Если необходимо поместить большие предметы в нижнюю корзину, поднимите верхнюю корзину вверх.
- Перед пуском программы убедитесь в том, что разбрызгиватели могут свободно вращаться.

11.6 Разгрузка корзин

1. Прежде чем доставать посуду из прибора, дайте ей остыть. Горячую посуду легко повредить.
2. Вначале вынимайте посуду из нижней корзины, потом - из верхней



По окончании программы на внутренних поверхностях камеры прибора все еще может оставаться вода.

12. УХОД И ОЧИСТКА

ВНИМАНИЕ!

Перед выполнением любых операций по техническому обслуживанию, за исключением запуска программы Machine Care, выключите прибор и выньте вилку сетевого шнура из розетки.



Грязные фильтры и засоренность разбрызгивателей негативно сказываются на качестве мойки. Периодически проверяйте эти детали и при необходимости производите их очистку.

12.1 Machine Care



Программа Machine Care предназначена для оптимальной очистки внутренней камеры прибора. Она удаляет накипь и жировые отложения.



Когда прибор определяет необходимость очистки, загорается индикатор . Запустите программу Machine Care для очистки внутренней камеры прибора.

Запуск программы Machine Care



Перед запуском программы Machine Care промойте фильтры и разбрызгиватели.

1. Используйте средство для удаления накипи или очистки, предназначенное специально для посудомоечных машин. Следуйте указаниям на упаковке. Не загружайте посуду в корзины.
2. Одновременно нажмите и удерживайте  и  в течение примерно 3 секунд.

Начнут мигать индикаторы  и . На дисплее отобразится значение продолжительности программы.

3. Закройте дверцу прибора, чтобы запустить программу.

По завершении программы индикатор  погаснет.

12.2 Очистка внутренних деталей

- Протирайте прибор изнутри мягкой влажной тканью.
- Не используйте абразивные средства, царапающие губки, острые инструменты, едкие химикаты, металлические мочалки и растворители.
- Раз в неделю протирайте дверцу, в том числе и резиновый уплотнитель.
- Для поддержания производительности прибора применяйте специализированное средство для очистки посудомоечных машин не реже чем каждые два месяца. Точно следуйте инструкциям на упаковке продукта.
- Для достижения оптимальных результатов используйте программу Machine Care.

12.3 Удаление посторонних предметов

Проверяйте фильтры и отстойник после каждого использования посудомоечной машины. Посторонние предметы (напр., осколки стекла, фрагменты пластика, костей или зубочисток и т. д.) ухудшают производительность мойки и могут привести к повреждению сливного насоса.



ПРЕДУПРЕЖДЕНИЕ

Если извлечь посторонние предметы не удастся, обратитесь в авторизованный сервисный центр.

1. При разборке системы фильтров руководствуйтесь сведениями из данной главы.
2. Удалите посторонние предметы вручную.
3. При сборке системы фильтров руководствуйтесь сведениями из данной главы.

12.4 Очистка наружных поверхностей

- Протирайте прибор мягкой влажной тряпкой.
- Используйте только нейтральные моющие средства.
- Не используйте абразивные средства, царапающие губки и растворители.

12.5 Чистка фильтров

Система фильтров выполнена из 3 деталей.

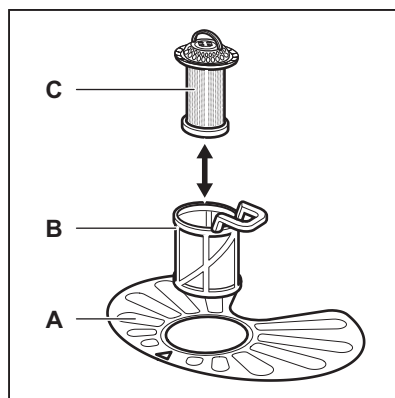

1. Поверните фильтр (В) против часовой стрелки и извлеките его.

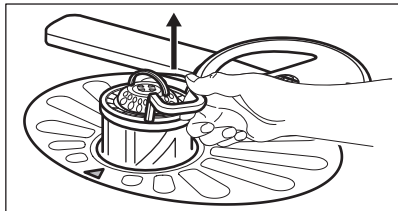
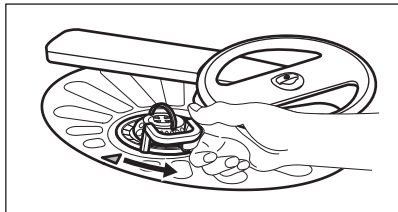

2. Извлеките фильтр (С) из фильтра (В).
3. Снимите плоский фильтр (А).

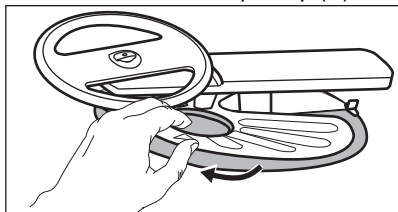

4. Вымойте фильтры.

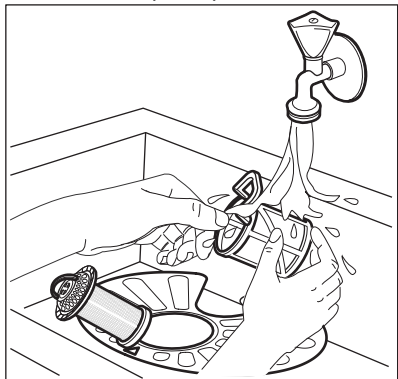

5. Убедитесь, что внутри или по краям отстойника нет остатков пищи или других загрязнений.
6. Установите плоский фильтр (А) обратно на место (А). Убедитесь, что он установлен правильно – под двумя направляющими.

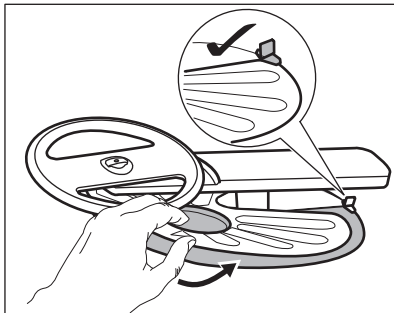

7. Соберите фильтры (В) и (С).
8. Установите фильтр (В) обратно в плоский фильтр (А). Поверните по часовой стрелке до щелчка.

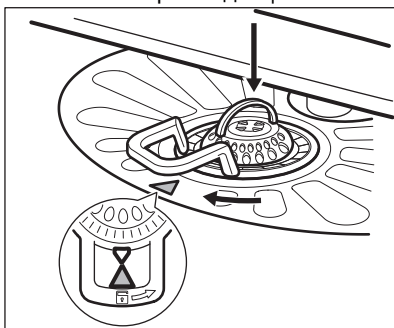

⚠ ПРЕДУПРЕЖДЕНИЕ

Неверная установка фильтров может привести к неудовлетворительным результатам мойки и повреждению прибора.

12.6 Очистка нижнего разбрызгивателя

Рекомендуется производить регулярную очистку нижнего разбрызгивателя во избежание засорения его отверстий.

Засорение отверстий может привести к неудовлетворительным результатам мойки.

1. Для извлечения нижнего разбрызгивателя потяните его движением вверх.

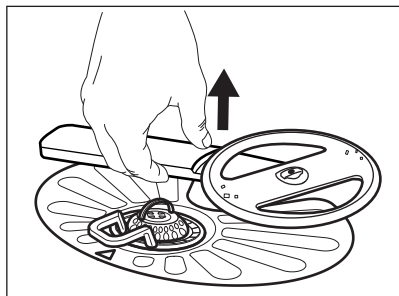

2. Промойте разбрызгиватель под струей воды. Для удаления частиц грязи из отверстий воспользуйтесь тонким острым предметом, например, зубочисткой.

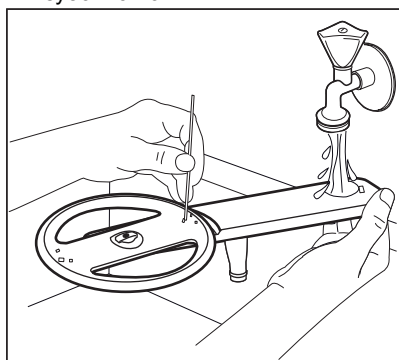

3. Для установки разбрызгивателя на место нажмите по направлению вниз.

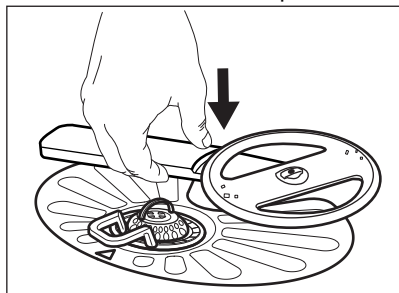

12.7 Очистка верхнего разбрызгивателя

Рекомендуется производить регулярную очистку верхнего разбрызгивателя во избежание засорения его отверстий.

Засорение отверстий может привести к неудовлетворительным результатам мойки.

1. Вытяните верхнюю корзину.
2. Для извлечения разбрызгивателя из корзины нажмите на него и приподнимите вверх, одновременно поворачивая по часовой стрелке.

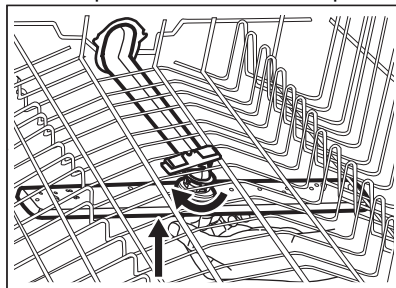

3. Промойте разбрызгиватель под струей воды. Для удаления частиц грязи из отверстий воспользуйтесь тонким острым предметом, например, зубочисткой.

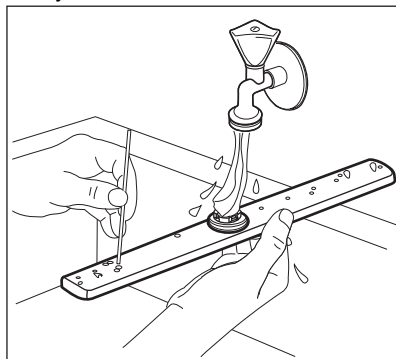

4. Для установки разбрызгивателя на место нажмите на него и приподнимите вверх, одновременно поворачивая против часовой стрелки, пока он не зафиксируется со щелчком.

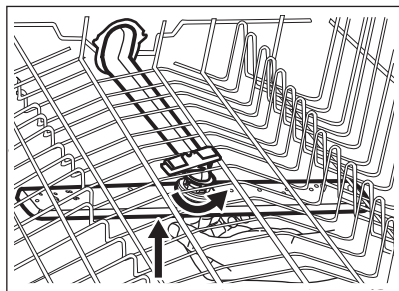

12.8 Очистка потолочного разбрызгивателя

Рекомендуется производить регулярную очистку потолочного разбрызгивателя во избежание засорения его отверстий. Засорение отверстий может привести к неудовлетворительным результатам мойки.

Потолочный разбрызгиватель установлен на потолке прибора. Разбрызгиватель (С) расположен на трубе подачи воды (А) при помощи фиксатора (В).

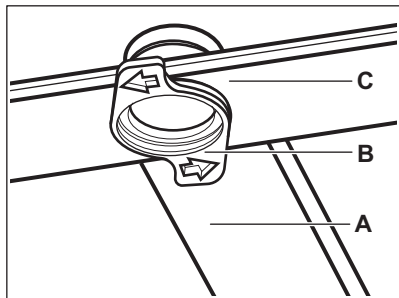

1. Снимите ограничители с боковых сторон направляющих лотка для столовых принадлежностей и выньте лоток.

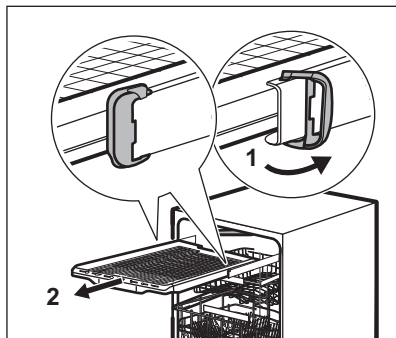

2. Переставьте верхнюю корзину на нижний уровень, чтобы облегчить доступ к разбрызгивателю.
3. Для снятия разбрызгивателя (С) с трубы подачи воды (А) поверните фиксатор (В) против часовой стрелки и потяните разбрызгиватель вниз.
4. Промойте разбрызгиватель под струей воды. Для удаления частиц грязи из отверстий воспользуйтесь тонким острым предметом, например, зубочисткой. Промойте отверстия водой, чтобы смыть находящиеся внутри частицы грязи.

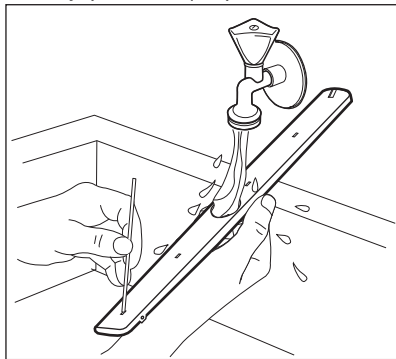

5. Для установки разбрызгивателя (С) на место установите фиксатор (В) в разбрызгиватель и закрепите его на трубе подачи воды (А), повернув по часовой стрелке. Убедитесь, что фиксатор защелкнулся.
6. Поставьте лоток для столовых принадлежностей на направляющие и установите ограничители.

13. ПОИСК И УСТРАНЕНИЕ НЕИСПРАВНОСТЕЙ

ВНИМАНИЕ!

Ненадлежащий ремонт прибора может представлять серьезный риск для безопасности потребителя. Все ремонтные работы должны производиться квалифицированным персоналом.

Большинство возможных неполадок могут быть устранены без обращения в авторизованный сервисный центр.

В таблице ниже приведены сведения о возможных неисправностях.

При некоторых неисправностях на дисплее отображается код неисправности.

Неисправность и код неисправности	Возможная причина и решение
Невозможно включить прибор.	<ul style="list-style-type: none">• Убедитесь в том, что вилка сетевого кабеля вставлена в розетку.• Убедитесь в том, что предохранитель на электрощите не поврежден.
Программа не запускается.	<ul style="list-style-type: none">• Убедитесь в том, что дверца прибора закрыта.• Если задана функция «Отложенный запуск», отмените ее или дождитесь окончания обратного отсчета.• Прибор производит «зарядку» смолы внутри смягчителя для воды. Продолжительность процедуры составляет приблизительно 5 минут.
В прибор не поступает вода. На дисплее отображается символ i10 или i11 .	<ul style="list-style-type: none">• Убедитесь в том, что кран подачи воды открыт.• Убедитесь в том, что давление подачи воды не слишком низкое. Для получения этой информации обратитесь в местную службу водоснабжения.• Убедитесь в том, что водопроводный кран не засорен.• Убедитесь в том, что фильтр наливного шланга не засорен.• Убедитесь в том, что наливной шланг не перекручен и не передавлен.
Прибор не сливает воду. На дисплее отображается i20 .	<ul style="list-style-type: none">• Убедитесь в том, что сливное отверстие сливной трубы не засорено.• Убедитесь в том, что внутренняя система фильтрации не засорена.• Убедитесь в том, что сливной шланг не перекручен и не передавлен.
Сработала система защиты от перелива. На дисплее отображается i30 .	<ul style="list-style-type: none">• Закройте водопроводный кран.• Убедитесь в правильности установки прибора.• Загружайте корзины в соответствии с указаниями в руководстве пользователя.
Неисправность датчика определения уровня воды. На дисплее отображается i41–i44 .	<ul style="list-style-type: none">• Убедитесь в том, что фильтры чистые.• Выключите и включите прибор.

Неисправность и код неисправности	Возможная причина и решение
<p>Неисправность насоса мойки или насоса слива. На дисплее отображается i51–i59 или i5A–i5F.</p>	<ul style="list-style-type: none"> • Выключите и включите прибор.
<p>Температура воды внутри прибора слишком высока или неисправен датчик температуры. На дисплее отображается символ i61 или i69.</p>	<ul style="list-style-type: none"> • Убедитесь, что температура подаваемой воды не превышает 60°C. • Выключите и включите прибор.
<p>Техническая неисправность прибора. На дисплее отображается символ iC0 или iC3.</p>	<ul style="list-style-type: none"> • Выключите и включите прибор.
<p>Слишком высокий уровень воды внутри прибора. На дисплее отображается iF1.</p>	<ul style="list-style-type: none"> • Выключите и включите прибор. • Убедитесь в том, что фильтры чистые. • Убедитесь в том, что сливной шланг установлен на надлежащей высоте над уровнем пола. См. инструкции по установке.
<p>Ошибка сетевого блока. На дисплее отображается iC4 или iC5.</p>	<ul style="list-style-type: none"> • Обратитесь в авторизованный сервисный центр.
<p>Во время выполнения цикла прибор останавливает и возобновляет работу чаще обычного.</p>	<ul style="list-style-type: none"> • Это нормально. Так обеспечиваются оптимальные результаты очистки и экономия электроэнергии.
<p>Программа выполняется слишком долго.</p>	<ul style="list-style-type: none"> • Если задана опция «Отложенный запуск», отмените эту настройку или дождитесь окончания обратного отсчета. • Включение опций увеличивает длительность программы.
<p>Отображаемая длительность программы отличается от продолжительности, указанной в таблице показателей потребления.</p>	<ul style="list-style-type: none"> • Указанная продолжительность программы может изменяться в зависимости от давления и температуры воды, напряжения в электросети, выбранных режимов и опций, количества посуды и степени загрязненности.
<p>Значение оставшегося до окончания цикла времени увеличивается, а затем резко уменьшается перед самым окончанием программы.</p>	<ul style="list-style-type: none"> • Это не является неисправностью. Прибор работает надлежащим образом.
<p>Происходит небольшая утечка со стороны дверцы прибора.</p>	<ul style="list-style-type: none"> • Прибор не выровнен по горизонтали. Слегка вывинтите или завинтите регулировочные ножки (если предусмотрено в данной модели). • Дверца прибора находится не по центру внутренней камеры. Отрегулируйте заднюю ножку (если подобная регулировка доступна).
<p>Дверца прибора закрывается с трудом.</p>	<ul style="list-style-type: none"> • Прибор не выровнен по горизонтали. Слегка вывинтите или завинтите регулировочные ножки (если предусмотрено в данной модели). • Столовые приборы частично выступают за пределы корзин.

Неисправность и код неисправности	Возможная причина и решение
Во время цикла мойки дверца прибора открывается.	<ul style="list-style-type: none"> • Функция AirDry включена. Данную функцию можно отключить. См. главу «Основные установки».
Изнутри прибора доносится дребезжание или стук.	<ul style="list-style-type: none"> • Столовые приборы размещены в корзинах ненадлежащим образом. Сверяйтесь с брошюрой, описывающей загрузку корзин. • Убедитесь в том, что разбрызгиватели свободно вращаются.
Работа прибора приводит к срабатыванию автоматического выключателя.	<ul style="list-style-type: none"> • Создаваемая одновременной работой ряда приборов нагрузка превышает допустимую. Проверьте значение разрешенной силы тока в розетке и максимальную величину на счетчике или выключите один из работающих приборов. • Повреждение в электрической цепи внутри прибора. Обратитесь в авторизованный сервисный центр.
Прибор включен, но не работает. На дисплее отображается PF.	<ul style="list-style-type: none"> • Напряжение питания выходит за допустимые пределы. Цикл мойки прерывается на некоторое время и возобновляется автоматически после восстановления подачи электропитания.
Прибор выключается во время работы.	<ul style="list-style-type: none"> • Полное отключение электропитания. Цикл мойки прерывается на некоторое время и возобновляется автоматически после восстановления подачи электропитания.
На дисплее отображается upd . Все кнопки неактивны, за исключением кнопки включения/выключения.	<ul style="list-style-type: none"> • Прибор автоматически загружает и устанавливает обновление ПО, когда оно доступно. На дисплее отображается upd в течение времени процесса обновления. Дождитесь завершения процесса. Прерванный при выключении прибора процесс обновления возобновится после включения прибора. Обновление ПО не изменяет установленные значения производительности прибора.

Проверив прибор, выключите и включите его. Если неисправность появится снова, обратитесь в авторизованный сервисный центр.

Если коды неисправности не описаны в таблице, обратитесь в авторизованный сервисный центр.

⚠ ВНИМАНИЕ!

Не рекомендуется пользоваться прибором до полного устранения неисправности. Отключите прибор от электросети и не включайте до тех пор, пока не будете уверены в его технической исправности.



13.1 Продуктовый номер (PNC)

При обращении в авторизованный сервисный центр вам понадобится

сообщить продуктовый номер своего прибора.

PNC находится на табличке с техническими данными на дверце прибора. Также можно проверить PNC на панели управления.

Перед проверкой PNC убедитесь, что прибор находится в режиме выбора программы.

1. Одновременно нажмите и удерживайте  и  в течение 3 секунд.

На дисплее отобразится PNC вашего прибора.

2. Для выхода из режима отображения PNC одновременно нажмите и удерживайте  и  в течение 3 секунд.

Дисплей вернется к выбору программ.

13.2 Неудовлетворительные результаты мойки и сушки

Проблема	Возможная причина и решение
Неудовлетворительные результаты мойки.	<ul style="list-style-type: none">• См. главы «Ежедневное использование», «Советы и рекомендации», а также брошюру с описанием процедур загрузки корзин.• Используйте программу более интенсивной мойки.• Включите опцию ExtraPower для повышения качества мойки при выбранной программе.• Произведите очистку разбрызгивателя и фильтра. См. главу «Уход и очистка».
Неудовлетворительные результаты сушки.	<ul style="list-style-type: none">• Столовые приборы слишком долго находились в закрытом приборе. Включите функцию AirDry для автоматического открывания дверцы и улучшения качества сушки.• Ополаскиватель отсутствует или дозировка ополаскивателя слишком мала. Наполните дозатор ополаскивателя или повысьте уровень ополаскивания.• Причиной может быть качество ополаскивателя.• Всегда используйте ополаскиватель, даже с таблетированным моющим средством.• Возможно, предметы из пластика потребуются вытереть полотенцем.• Программа не имеет этапа сушки. См. главу «Таблица программ».
Видны белые потеки или синеватый налет на стаканах и тарелках.	<ul style="list-style-type: none">• Слишком большое количество выдаваемого ополаскивателя. Уменьшите количество ополаскивателя.• Добавлено слишком большое количество моющего средства.
На стаканах и тарелках есть пятна и высохшие капли воды.	<ul style="list-style-type: none">• Недостаточная дозировка ополаскивателя. Увеличьте количество ополаскивателя.• Причиной может быть качество ополаскивателя.
Внутри прибора есть влага.	<ul style="list-style-type: none">• Это не является признаком неисправности прибора. На стенках прибора конденсируется влага из воздуха.
Необычно сильное пенообразование в ходе мойки.	<ul style="list-style-type: none">• Используйте только моющее средство, специально предназначенное для посудомоечных машин.• Используйте моющее средство другого производителя.• Не ополаскивайте посуду под проточной водой.
На столовых приборах есть следы ржавчины.	<ul style="list-style-type: none">• В воде, используемой для мойки, слишком высоко содержание солей. См. главу «Смягчитель для воды».• Столовые приборы из серебра и нержавеющей стали оказались рядом друг с другом. Не ставьте изделия из серебра и нержавеющей стали рядом друг с другом.

Проблема	Возможная причина и решение
По окончании программы в дозаторе остается моющее средство.	<ul style="list-style-type: none"> • Таблетированное моющее средство застряло в дозаторе и не было полностью вымыто водой. • Моющее средство вымывается из дозатора не полностью. Убедитесь в том, что разбрызгиватели не заблокированы и не засорены. • Убедитесь в том, что изделия в корзинах не препятствуют открытию крышки дозатора моющего средства.
Внутри прибора присутствует неприятный запах.	<ul style="list-style-type: none"> • См. главу «Очистка внутренних частей». • Запустите программу Machine Care со средством от накипи или со средством, предназначенным для очистки посудомоечных машин.
На столовых приборах, внутренней камере и внутренней стороне дверцы образуется известковый налет.	<ul style="list-style-type: none"> • Низкий уровень соли; проверьте индикатор наличия соли. • Крышка емкости для соли неплотно закручена. • Водопроводная вода имеет высокую жесткость. См. главу «Смягчитель для воды». • Использование соли и включение регенерации смягчителя для воды является необходимым даже в случае использования таблетированного моющего средства. См. главу «Смягчитель для воды». • Запустите программу Machine Care со средством от накипи, предназначенным для посудомоечных машин. • В случае образования известкового налета производите очистку прибора с помощью соответствующих моющих средств. • Попробуйте другое моющее средство. • Обратитесь к производителю моющего средства.
Сколы, обесцвечивание или помутнение столовых приборов.	<ul style="list-style-type: none"> • Размещайте в прибор только посуду, предназначенную для мытья в посудомоечной машине. • Будьте внимательны при загрузке и разгрузке корзины. Сверяйтесь с брошюрой, описывающей загрузку корзин. • Деликатные предметы укладывайте в верхнюю корзину. • Включите опцию GlassCare для обеспечения бережного мытья стеклянной посуды и предметов, требующих осторожного обращения.



Другие возможные причины приведены в главах **«Перед первым использованием»**, **«Ежедневное использование»** или **«Советы и рекомендации»**.

13.3 Проблемы с беспроводным подключением

Проблема	Возможная причина и решение
Подключение беспроводного соединения не выполнено.	<ul style="list-style-type: none"> • Неверный идентификатор беспроводной сети или пароль. Отмените настройку и запустите ее снова, чтобы ввести правильные учетные данные. См. главу «Беспроводное соединение». • Возникла проблема с сигналом беспроводной сети. Проверьте беспроводную сеть и роутер. Перезагрузите роутер. • Слабый уровень сигнала беспроводной сети. Переместите роутер ближе к посудомоечной машине. • Во время работы микроволновой печи, расположенной рядом с посудомоечной машиной, возникают помехи, которые мешают передаче сигнала беспроводной сети. Выключите микроволновую печь. • В случае дальнейших проблем с беспроводной сетью обратитесь к провайдеру услуг беспроводной связи.
Приложению не удается подключиться к посудомоечной машине.	<ul style="list-style-type: none"> • Возникла проблема с сигналом беспроводной сети. Проверьте беспроводную сеть и роутер. Перезагрузите роутер. • Убедитесь, что мобильное устройство подключено к сети. • Был установлен новый роутер или изменена его конфигурация. Снова настройте посудомоечную машину и мобильное устройство. См. главу «Беспроводное соединение». • В случае дальнейших проблем с беспроводной сетью обратитесь к провайдеру услуг беспроводной связи.
Приложение не может подключиться к посудомоечной машине через какую-либо другую сеть, кроме вашей домашней беспроводной сети.	<ul style="list-style-type: none"> • Связь с облаком потеряна. Дождитесь восстановления соединения.
Индикатор  WiFi мигает.	
Приложению часто не удается подключиться к посудомоечной машине.	<ul style="list-style-type: none"> • Во время работы микроволновой печи, расположенной рядом с посудомоечной машиной, возникают помехи, которые мешают передаче сигнала беспроводной сети. Выключите микроволновую печь. Не используйте микроволновую печь и дистанционный запуск одновременно. • Слабый уровень сигнала беспроводной сети. Переместите роутер как можно ближе к посудомоечной машине или рассмотрите возможность приобретения беспроводного удлинителя диапазона.

14. ТЕХНИЧЕСКИЕ ДАННЫЕ

Размеры	Ширина / высота / глубина (мм)	596 / 818 - 898 / 550
Подключение к электросети ¹⁾	Напряжение (В)	200 - 240
	Частота (Гц)	50 - 60
Давление поступающей воды	Мин. / макс. МПа (бар)	0.05 (0.5) / 1 (10)

Подача воды	Холодная вода или горячая вода 2)	мин. 5 – макс. 60 °C
Вместимость	Количество комплектов посуды	15

1) Другие значения приведены на табличке с техническими данными.

2) Если горячая вода подается из системы, использующей альтернативный источник энергии (например, солнечные панели), подключайте машину к водопроводу горячей воды, чтобы снизить потребление энергии.

14.1 Ссылка на базу данных EU EPREL

QR-код на ярлыке энергопотребления, идущем в комплекте с прибором, содержит веб-ссылку на страницу регистрации прибора в базе данных EU EPREL. Сохраните ярлык энергопотребления для справки наряду с руководством пользователя и другими документами, идущими в комплекте с прибором.

Информацию, касающуюся производительности прибора, можно

найти в базе данных EPREL по ссылке <https://eprel.ec.europa.eu>, воспользовавшись наименованием модели и номером изделия, приведенным на табличке с техническими данными прибора. См. главу «Описание изделия».

Для получения более подробной информации о ярлыке энергопотребления посетите www.theenergylabel.eu.

15. ОХРАНА ОКРУЖАЮЩЕЙ СРЕДЫ

Материалы с символом  следует сдавать на переработку. Положите упаковку в соответствующие контейнеры для сбора вторичного сырья. Принимая участие в переработке старого электробытового оборудования, Вы помогаете защитить окружающую среду и здоровье человека. Не выбрасывайте

вместе с бытовыми отходами бытовую технику, помеченную символом . Прибор следует доставить в место раздельного накопления и сбора отходов потребления или в пункт сбора использованной бытовой техники для последующей утилизации.







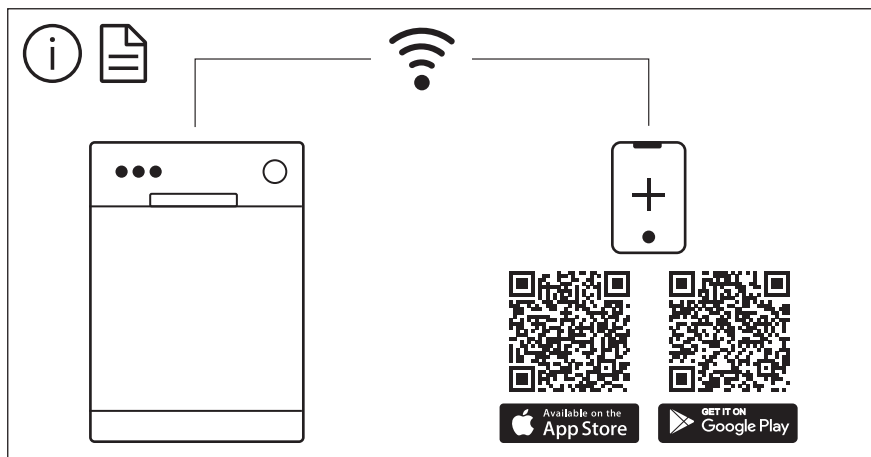

The software in this product contains components that are based on free and open source software. Electrolux gratefully acknowledges the contributions of the open software and robotics communities to the development project.

To access the source code of these free and open source software components whose license conditions require publishing, and to see their full copyright information and applicable license terms, please visit:
<http://electrolux.opensourcerepository.com> (folder NIUS)